



De'Longhi Appliances
via Seitz, 47
31100 Treviso Italia

МАШИНА ДЛЯ ПРИГОТОВЛЕНИЯ КОФЕ И КАПУЧЧИНО

RU



ESAM 04.110

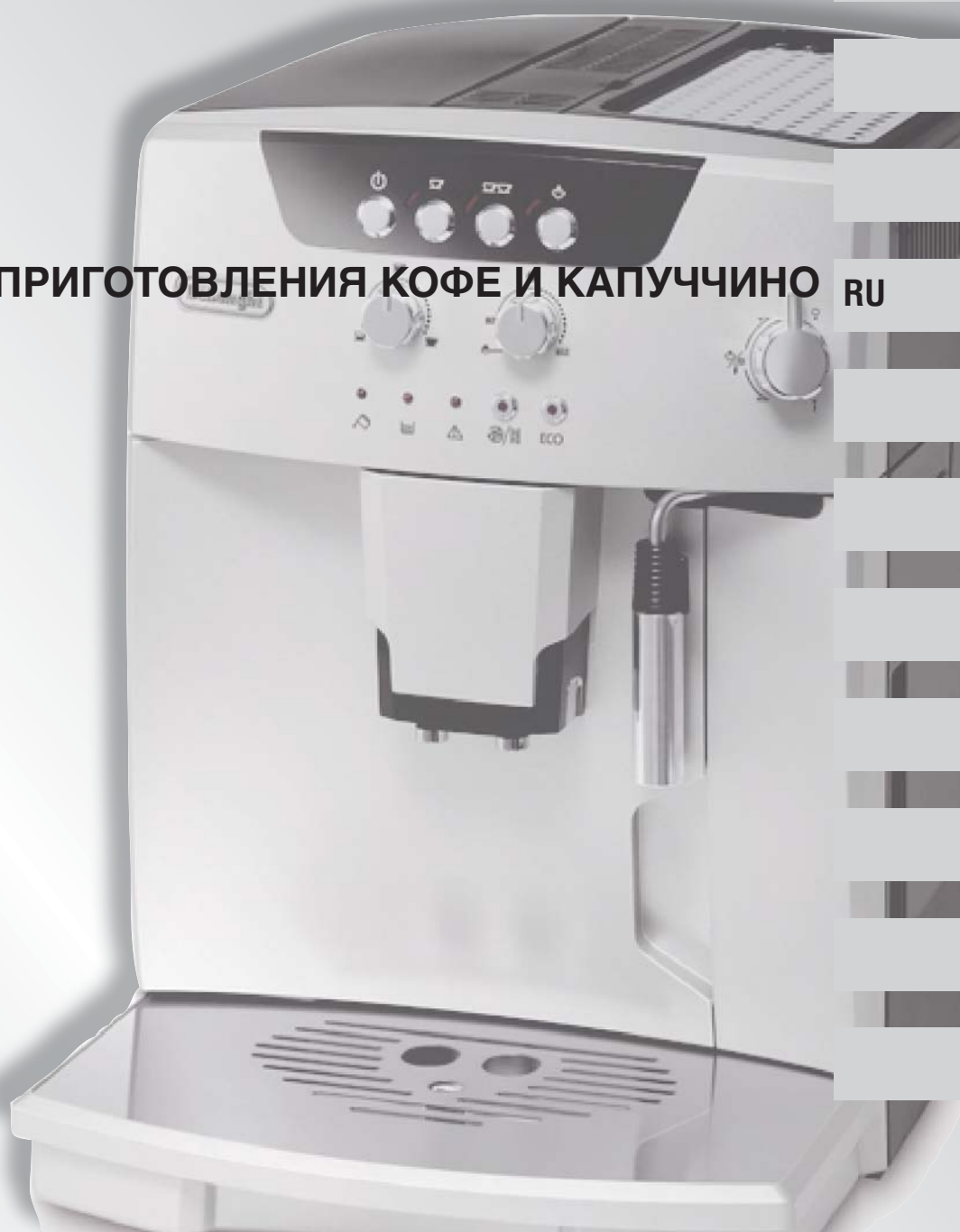

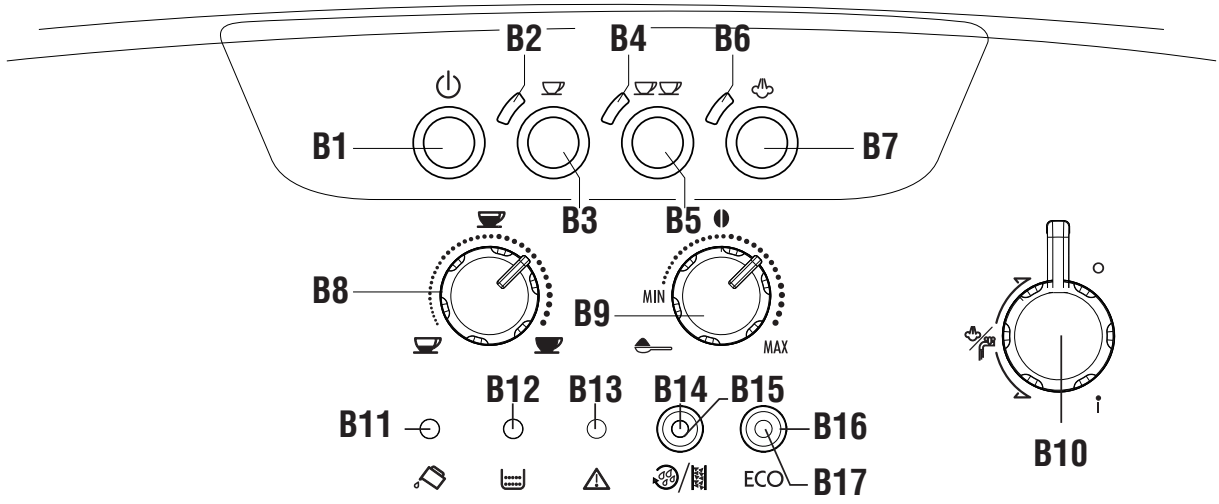
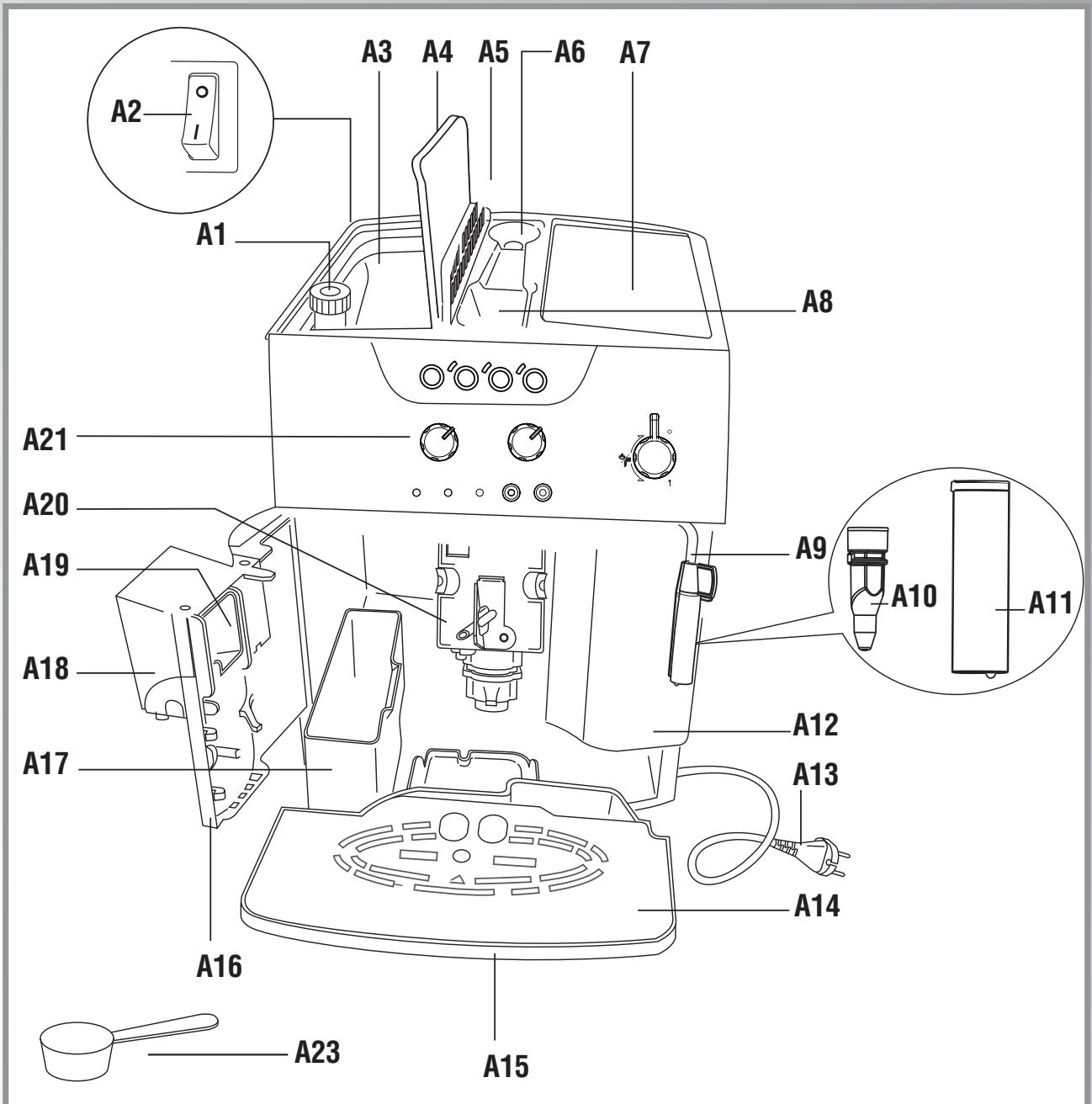

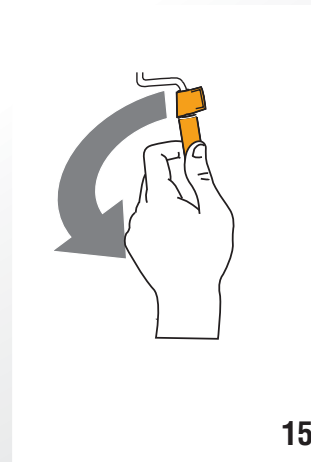
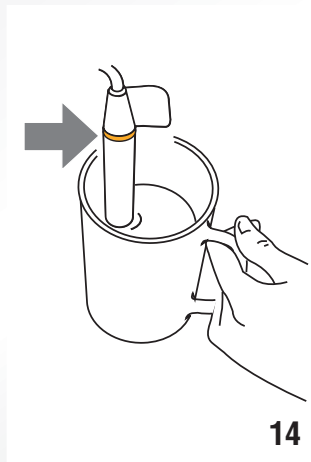
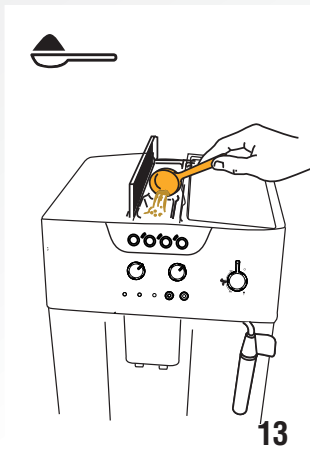
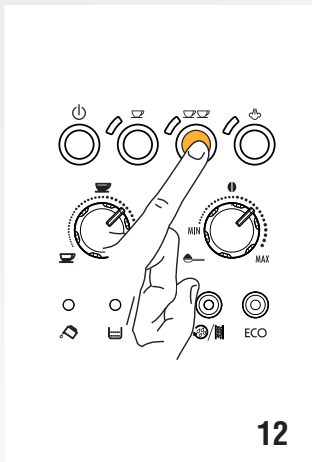
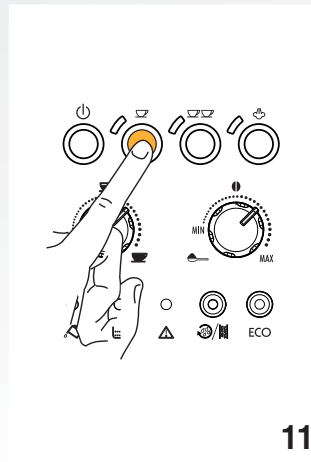
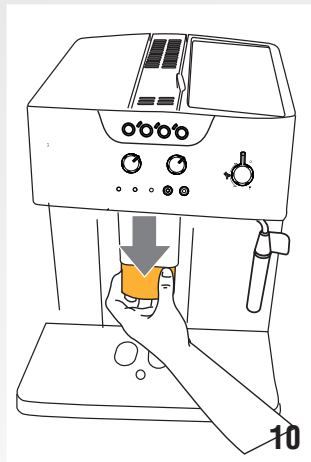
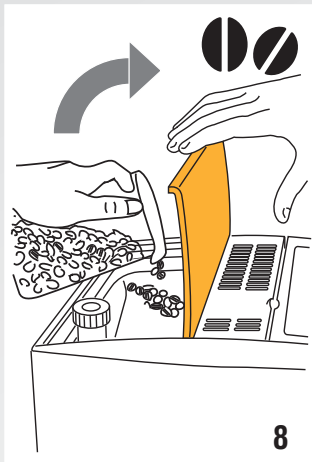
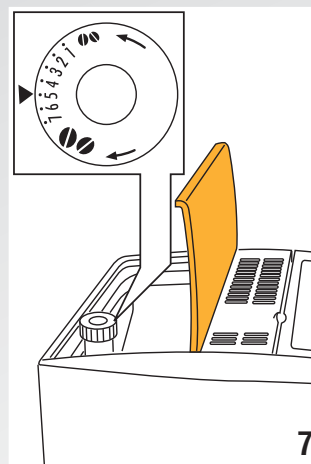
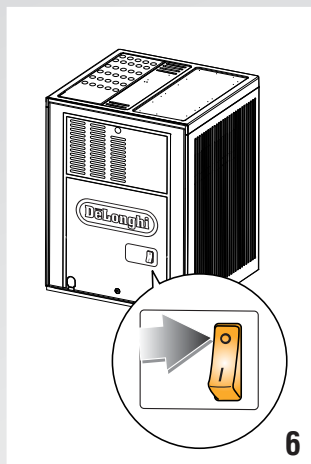
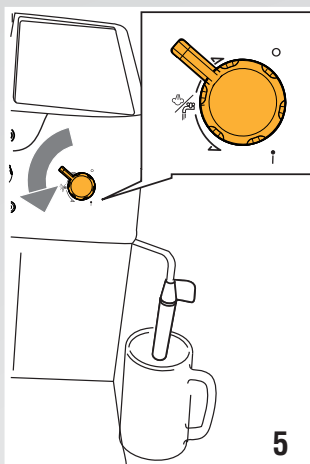
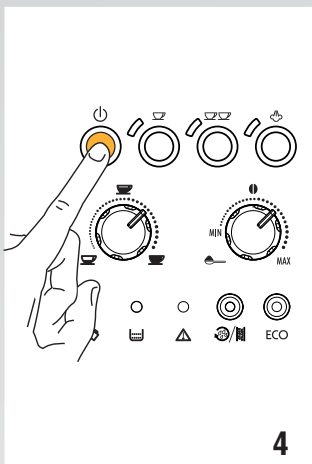
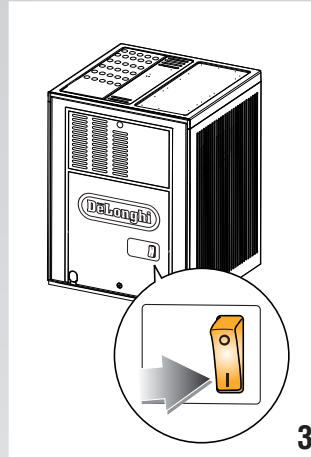
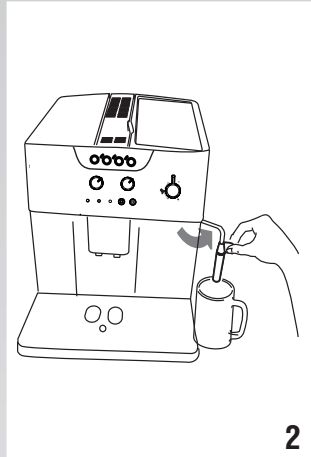
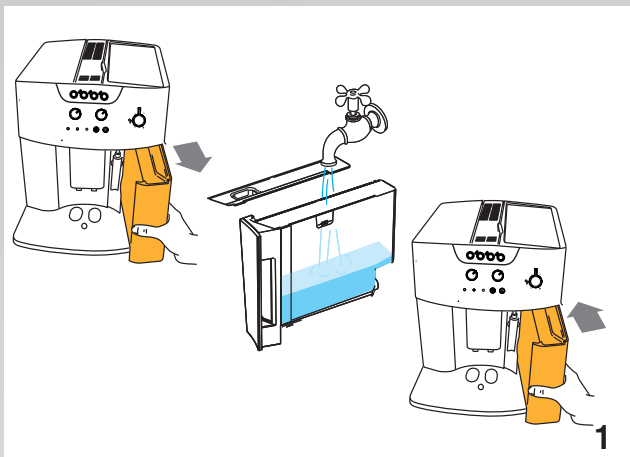

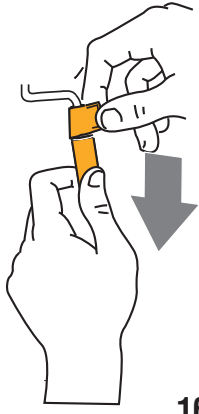

16

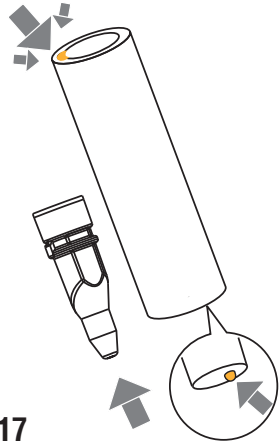

17

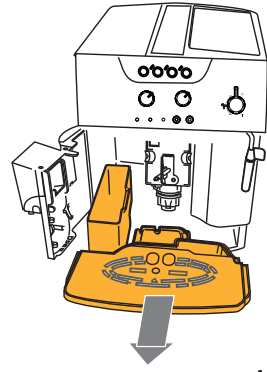

18

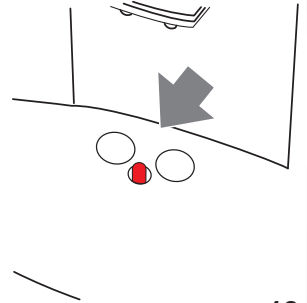

19

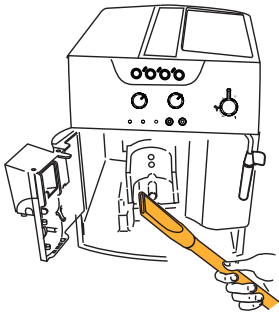

20

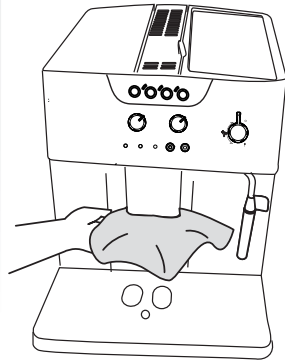

21

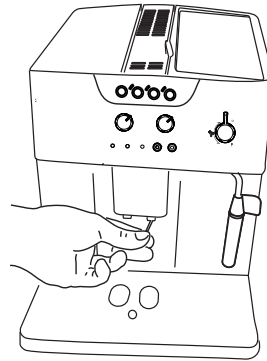

22

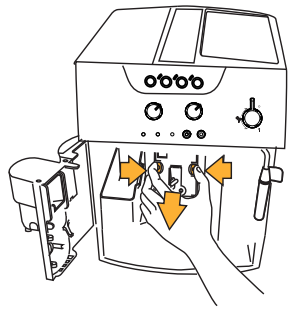

23

Содержание

ВВЕДЕНИЕ 135

- Условные знаки, используемые в инструкции135
- Буквы в скобках135
- Проблемы и ремонт135

БЕЗОПАСНОСТЬ 135

- Основные правила пользования для безопасности135

ПРЕДНАЗНАЧЕННОЕ ИСПОЛЬЗОВАНИЕ 136

- Инструкции по эксплуатации136

ОПИСАНИЕ 136

- Описание прибора136
- Описание панели управления.136

ПРЕДВАРИТЕЛЬНЫЕ ОПЕРАЦИИ 137

- Проверка прибора137
- Установка прибора137
- Подключение прибора137
- Первое включение прибора в работу137

ВКЛЮЧЕНИЕ ПРИБОРА 137

ВЫКЛЮЧЕНИЕ ПРИБОРА 138

НАСТРОЙКА АВТОМАТИЧЕСКОГО ВЫКЛЮЧЕНИЯ (РЕЖИМ ОЖИДАНИЯ) 138

ЭКОНОМИЯ ЭЛЕКТРОЭНЕРГИИ 138

ПРИГОТОВЛЕНИЕ КОФЕ 138

- Выбор вкуса кофе138
- Выбор количества кофе в чашке139
- Регулировка кофемолки139
- Рекомендации для приготовления более горячего кофе139
- Приготовление кофе, используя кофе в зёрнах139
- Приготовление кофе, используя молотый кофе140

ПРИГОТОВЛЕНИЕ КАПУЧЧИНО 140

- Очистка молочника для взбития молока в пену для капуччино после его использования141
- Приготовление горячей воды141

ОЧИСТКА..... 142

- Очистка кофемашины142
- Очистка кассеты для кофейной гущи142
- Очистка ванночки сбора капель142
- Очистка внутренней части кофемашины142

- Очистка бачка для воды142
- Очистка носиков узла подачи кофе142
- Очистка воронки для засыпания молотого кофе143
- Очистка заварочного узла143

УДАЛЕНИЕ НАКИПИ 143

ПРОГРАММИРОВАНИЕ ЖЁСТКОСТИ ВОДЫ 144

- Измерение жёсткости воды144
- Настройка жёсткости воды144

ТЕХНИЧЕСКИЕ ДАННЫЕ 145

ЗНАЧЕНИЕ СВЕТОВЫХ ИНДИКАТОРОВ ВО ВРЕМЯ ОБЫЧНОЙ РАБОТЫ 146

ЗНАЧЕНИЕ СВЕТОВЫХ ИНДИКАТОРОВ ТРЕВОГИ 147

РЕШЕНИЕ ПРОБЛЕМ 148

Введение

Благодарим Вас за то, что Вы выбрали автоматическую машину для приготовления кофе и капучино „ESAM04.110“.

Желаем Вам приятного времяпровождения с Вашим новым прибором.

Уделите пару минут на чтение данных инструкций по эксплуатации.

Благодаря этому Вы сможете избежать создания опасных ситуаций или нанесения повреждений кофемашине.

Условные знаки, используемые в инструкции

Эти условные знаки сопровождают важные правила пользования. Вы должны обязательно соблюдать данные предупреждения.



Опасность!

Несоблюдение данных правил может быть причиной или послужить причиной получения опасных для жизни травм от удара электрическим током.



Внимание!

Несоблюдение данных правил может быть причиной или послужить причиной получения травм или нанесения повреждений прибору.



Опасность ожогов!

Несоблюдение данных правил может быть причиной или послужить причиной ошпаривания или ожогов.



Примечание :

Данный условный знак обращает внимание на советы и важную для пользователя информацию

Буквы в скобках

Буквы в скобках соответствуют обозначению, приведённому в описании прибора (стр. 3).

Проблемы и ремонт

В случае возникновения проблем, в первую очередь, попробуйте разрешить их с помощью правил пользования, приведённых в параграфах «Значение индикаторов» на стр. 146 и «Решение проблем» на стр. 148.

Если этого будет недостаточно или возникнет необходимость в дополнительных разъяснениях, рекомендуем обратиться в сервисную службу, позвонив по номеру, указанному в прилагаемом листе «Обслуживание клиентов».

Если Ваша страна не была приведена в списке, позвоните по телефону, указанному в гарантии. Для проведения ремонтных работ обращайтесь только в сервисную службу

компании De'Longhi. Адреса указаны на гарантийном сертификате, который прилагается к кофемашине.

Безопасность

Основные правила пользования для безопасности



Опасность!

Поскольку прибор работает на электрическом токе, нельзя исключить, что он может вызвать удары электрическим током.

Поэтому необходимо выполнять следующие правила по технике безопасности:

- Запрещается дотрагиваться до прибора влажными руками или ногами.
- Запрещается дотрагиваться до вилки мокрыми руками.
- Убедитесь, что используемая розетка всегда доступна, поскольку только так можно будет вынуть вилку при необходимости.
- Если Вы хотите вынуть вилку из розетки, беритесь непосредственно за вилку. Запрещается тянуть за кабель, так как он может повредиться.
- Для полного отсоединения прибора нажмите на главный выключатель, расположенный с задней стороны прибора, и поставьте его в полож. 0 (Рис. 6).
- В случае неисправности прибора не пытайтесь его отремонтировать. Выключите прибор, выньте вилку из розетки и обратитесь в сервисную службу.
- В случае повреждения вилки или шнура питания, чтобы предотвратить создание всех опасных ситуаций, заменяйте их только в сервисной службе De'Longhi.



Внимание!

Храните упаковочный материал (полиэтиленовые мешки, пенопласт) вне пределов досягаемости детей.



Внимание!

Запрещается пользоваться прибором людям (в том числе и детям) с пониженным восприятием и психофизическими возможностями или с недостаточным опытом и знаниями, за исключением случаев, когда они находятся под тщательным наблюдением и были обучены лицом, который несёт ответственность за их безопасность. Наблюдайте за детьми, убедитесь в том, что прибор не служит им игрушкой.



Опасность : Опасность ожогов!

Этот прибор производит горячую воду и, когда он работает,

может образовываться водяной пар.

Обращайте внимание на то, чтобы не попасть под брызги воды или горячий пар.

Предназначенное

использование

Этот прибор был изготовлен для приготовления кофе и подогрева напитков.

Любое другое использование считается несоответствующим.

Данный прибор не пригоден для коммерческого использования.

Производитель не несёт ответственность за ущерб, нанесённый в результате несоответствующего использования прибора.

Данный прибор предназначен только для домашнего использования. Не предусмотрено его использование в:

- помещениях, которые используются персоналом магазинов, офисов и других рабочих участков в качестве кухни
- агротуризмах
- отелях, мотелях и других гостиничных структурах
- комнатах, сдающихся в наём

Инструкции по эксплуатации

Внимательно прочитайте данные инструкции перед тем, как начать использовать прибор.

- Несоблюдение данных инструкций может быть причиной получения травм или нанесения повреждений прибору.

Производитель не несёт ответственность за ущерб, который является результатом несоблюдения данных инструкций по эксплуатации.



Примечание :

Аккуратно храните эти инструкции. Если прибор будет передан другим людям, дайте им также и эти инструкции по эксплуатации.

Описание









Описание прибора

(стр. 3 - )

- A1. Ручка регулировки степени помола
- A2. Главный выключатель (с задней части прибора)
- A3. Контейнер для кофе в зёрнах
- A4. Крышка контейнера для кофе в зёрнах
- A5. Крышка воронки для молотого кофе
- A6. Углубление для мерки
- A7. Площадка для чашек
- A8. Воронка для засыпания молотого кофе
- A9. Трубка подачи пара
- A10. Молочник для взбития молока в пену для капучино (съёмный)
- A11. Сопло для подачи пара (съёмное)
- A12. Бачок для воды
- A13. Шнур питания
- A14. Поднос площадки для чашек
- A15. Ванночка для сбора капель
- A16. Дверца заварочного узла
- A17. Кассета для кофейной гущи
- A18. Узел подачи кофе (регулируется по высоте)
- A19. Канал подачи кофе
- A20. Заварочный узел
- A21. Панель управления

Описание панели управления.

(стр. 3 - )

- V1. Кнопка : для включения или выключения кофемашины (режим ожидания).
- V2. Индикатор 1 чашки кофе и ОК температура кофе
- V3. Кнопка : для приготовления 1 чашки кофе
- V4. Индикатор 2 чашек кофе и ОК температура кофе
- V5. Кнопка : для приготовления 2 чашек кофе
- V6. Индикатор подачи пара и ОК температура пара
- V7. Кнопка : для выбора функции пара
- V8. Регулятор выбора количества кофе (маленькая, обычная или большая чашка)
- V9. Регулятор выбора вкуса кофе (для получения лёгкого, обычного или крепкого кофе) или выбора приготовления с использованием молотого кофе .
- V10. Ручка подачи пара / горячей воды
- V11. Индикатор : отсутствие воды или бачка
- V12. Индикатор : полная кассета для кофейной гущи или отсутствие кассеты для кофейной гущи
- V13. Индикатор : общая сигнализация
- V14. Кнопка : выбор споласкивания или удаления накипи
- V15. Индикатор удаления накипи
- V16. Кнопка ECO для выбора режима экономии

электроэнергии

B17. Индикатор режима экономии электроэнергии

Предварительные операции

Проверка прибора

После снятия упаковки удостоверьтесь в целостности прибора и в наличии всех комплектующих частей. Запрещается использовать прибор, если присутствуют видимые повреждения. Обратитесь в сервисную службу компании De'Longhi.

Установка прибора



Внимание! !

Когда производится установка прибора, необходимо соблюдать следующие правила по технике безопасности:

- Прибор испускает тепло в окружающую его среду. После расположения прибора на рабочей поверхности проверьте, чтобы между поверхностями прибора, боковыми частями и задней частью оставалось не менее 3 см свободного пространства, а также, чтобы над кофемашиной было не менее 15 см свободного пространства.
- Случайное попадание воды в прибор может его повредить. Запрещается устанавливать прибор рядом с кранами воды или мойками.
- Прибор может повредиться, если замёрзнет вода, которая находится внутри. Запрещается устанавливать прибор в помещениях, в которых температура может опуститься ниже точки замерзания.
- Сворачивайте шнур питания, таким образом, чтобы его нельзя было повредить режущими кромками или контактом с горячими поверхностями (напр., электрическими плитками).

Подключение прибора



Внимание!

Убедитесь, что напряжение электрической сети соответствует указанному на табличке, находящейся на дне прибора.

Подключайте прибор только к правильно установленной розетке с минимальным током 10 А и имеющей надёжное заземление

В случае несовместимости розетки и вилки прибора вызовите квалифицированного специалиста для замены розетки на другую, подходящего типа.







Первое включение прибора в работу



Примечание :

- Кофемашина была испытана на заводе с

использованием кофе, поэтому следы кофе в кофемолке – это абсолютно нормальное явление. В любом случае, гарантируется, что эта кофемашина совершенно новая.

- Рекомендуется сразу же определить жесткость воды в соответствии с процедурой, описанной в параграфе “Программирование жесткости воды” (стр. 144).
1. Извлеките бачок для воды, наполните его свежей водой до линии MAX, а затем поставьте бачок на место (рис. 1).
 2. Поверните молочник для взбития молока в пену для капучино наружу и поставьте под ним контейнер с минимальной ёмкостью 100 мл (рис. 2).
 3. Подключите прибор к электрической сети и поставьте главный выключатель, расположенный с задней стороны прибора, в полож. 1.
 4. Нажмите на кнопку  (рис. 4); индикаторы , ,  начнут одновременно мигать.
 5. Поверните ручку для подачи пара до упора против часовой стрелки, поставив её в полож. 1 (рис. 5): из молочника для взбития молока в пену для капучино выйдет вода (производимый кофемашиной шум – это нормальное явление).
 6. Подождите, пока подача горячей воды не прервётся автоматически: индикаторы , ,  мигают, чтобы показать, что необходимо закрыть кран подачи пара, повернув ручку пара в полож. 0.
 7. Поверните ручку подачи пара в полож. 0: кофемашина автоматически выключится.

Для использования прибора включите его.



Примечание :

- При первом использовании необходимо приготовить 4-5 чашек кофе или 4-5 чашек капучино, чтобы кофемашина начала готовить напитки хорошего качества.

ВКЛЮЧЕНИЕ ПРИБОРА



Примечание :

Перед включением прибора убедитесь, что главный выключатель, расположенный с задней стороны прибора, стоит в полож. I (рис. 3).



При каждом включении прибор автоматически выполняет цикл предварительного нагрева и споласкивания, который нельзя прервать. Прибор готов к использованию только после выполнения этого цикла.



RU



Опасность ожогов!

Во время споласкивания из носиков узла подачи кофе вытекает немного горячей воды, которая собирается в находящейся под ними ванночке для сбора капель. Обращайте внимание на то, чтобы не попасть под брызги воды.

- Для включения прибора нажмите на кнопку  (рис. 4): индикаторы  и  будут мигать, пока прибор будет выполнять автоматический нагрев и споласкивание: таким образом, кроме нагревания бойлера прибор пропустит горячую воду через внутренние трубки, чтобы они тоже нагрелись

Прибор достиг нужной температуры, когда индикаторы  и  будут непрерывно гореть.

Выключение прибора

Каждый раз, когда прибор выключается, автоматически выполняется споласкивание, которое нельзя прерывать.



Опасность ожогов!

Во время споласкивания из носиков узла подачи кофе вытекает немного горячей воды.

Обращайте внимание на то, чтобы не попасть под брызги воды.

Для выключения прибора нажмите на кнопку  (рис. 4). Прибор выполнит споласкивание, а затем выключится.



Примечание:

Если прибор долгое время не используется, поставьте также и главный выключатель в полож. 0 (рис. 6).



Внимание!!











Не ставьте главный выключатель, показанный на рис. 6, в полож. 0, когда прибор находится во включённом состоянии, чтобы не нанести повреждений прибору.

Настройка автоматического выключения (режим ожидания)

Кофемашина была предварительно настроена на выполнение автоматического выключения после 2 часов неиспользования. Можно изменить этот временной интервал таким образом, чтобы прибор выключался через 15, 30 минут или через 1, 2 или 3 часа.

1. Когда кофемашина выключена, но главный выключатель стоит в полож. 1 (рис. 3), нажмите на кнопку ECO и держите её в нажатом состоянии до включения индикаторов, расположенный в нижней части панели управления (см. изображение после пункта 2).
2. Выберите необходимый временной интервал (15

или 30 минут, или же 1, 2 или 3 часа), нажав на кнопку ; (см. соответствие индикатор/время в расположенной ниже таблице).

15min	30min	1h	2h	3h
				
				

3. Нажмите на кнопку ECO, чтобы подтвердить выбор: автоматическое выключение было перепрограммировано.



Примечание:

Для полного отсоединения прибора нажмите на главный выключатель, расположенный с задней стороны прибора, и поставьте его в полож. 0 (Рис. 6).

ЭКОНОМИЯ ЭЛЕКТРОЭНЕРГИИ

С помощью этой функции можно включать или выключать режим экономии электроэнергии. Данный режим позволяет сократить потребление электроэнергии в соответствии с действующими европейскими нормативными постановлениями.

Кофемашина была предварительно настроена на предприятии на включение данного режима (горит индикатор ECO).

Для выключения функции нажмите на кнопку ECO: индикатор выключится.

Для нового включения функции снова нажмите на кнопку ECO: индикатор включится.



Примечание:

В режиме экономии электроэнергии кофемашине могут потребоваться несколько секунд для приготовления первой чашки кофе, потому что необходимо время для выполнения предварительного нагрева.

Приготовление кофе

Выбор вкуса кофе

Отрегулируйте ручку выбора вкуса кофе (B8) для настройки необходимого вкуса: чем больше ручка будет поворачиваться по часовой стрелке, тем больше будет количество кофе в зёрнах, которое кофемашина будет молоть и, следовательно, вкус приготовленного кофе будет более крепким.

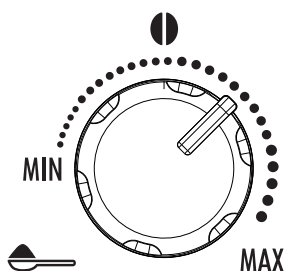

i Примечание :

- При первом использовании необходимо приготовить несколько чашек кофе, чтобы определить правильное положение ручки.
- Обращайте внимание на то, чтобы не поворачивать ручку слишком сильно, потому что можно получить слишком медленную (каплями) подачу кофе, особенно когда необходимо приготовить две чашки кофе.

Выбор количества кофе в чашке

Отрегулируйте ручку выбора количества кофе (B9) для настройки необходимого количества:

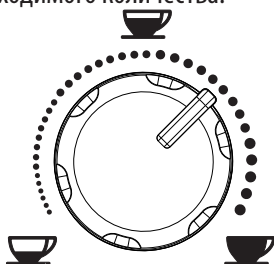

Чем больше ручка будет повернута в направлении часовой стрелки, тем больше будет количество приготовленного кофе.

i Примечание :

При первом использовании необходимо приготовить несколько чашек кофе, чтобы определить правильное положение ручки.

Регулировка кофемолки

Кофемолку нельзя регулировать, по крайней мере, вначале, поскольку она уже была предварительно настроена на заводе таким образом, чтобы обеспечивать правильную подачу кофе.

Однако, если после приготовления первых чашек кофе оно будет выливаться совсем негустым и с малым количеством пенки или же слишком медленно (каплями), необходимо произвести коррекцию с помощью ручки регулировки степени помола (рис. 7).

i Примечание :

Ручка регулировки должна поворачиваться только когда работает кофемолка.

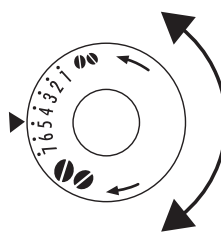

Для подачи кофе не каплями поверните ручку на одно отделение по часовой стрелке в направлении цифры 7.

Для получения более густого кофе и улучшения вида пенки поверните ручку на одно отделение против часовой стрелки в сторону цифры

1 (не больше одного отделения за раз, в противном случае кофе начнёт выходить каплями).

Результат этой коррекции можно заметить только после приготовления не менее 2 чашек кофе. Если после этой регулировки не был достигнут необходимый результат, следует повторить коррекцию, повернув ручку ещё на одно отделение.

Рекомендации для приготовления более горячего кофе

Чтобы получить более горячий кофе, рекомендуется:

- выполнить споласкивание перед подачей, нажав на кнопку : из узла подачи кофе выйдет горячая вода, которая нагреет внутренний контур кофемашины, и благодаря этому будет подаваться более горячий кофе;
- нагреть горячей водой чашки (используйте функцию горячей воды).

RU

Приготовление кофе, используя кофе в зёрнах







Внимание!

Запрещается использовать пропитанные или засахаренные зёрна, поскольку они могут прилипнуть к кофемолке и её нельзя будет больше использовать.

1. Наполните кофе в зёрнах специальный контейнер (рис. 8).
2. Расположите под носики узла подачи кофе:
 - 1 чашку, если требуется 1 чашка кофе (рис. 9);
 - 2 чашки, если требуются 2 чашки кофе.
3. Опустите узел подачи кофе, таким образом, чтобы как можно больше приблизить его к чашке: таким образом, можно получить самую лучшую пенку (рис. 10).
4. Нажмите на кнопку, которая соответствует необходимой подаче (1 чашка или 2 чашки , рис. 11 и 12).
5. Начинается приготовление и индикатор или остаётся включённым на протяжении всей подачи кофе.

i Примечание:

- Когда кофемашина готовит кофе, выливание можно остановить в любой момент, нажав на одну из двух кнопок подачи кофе (, ).
- Как только будет завершена подача кофе, если возникнет необходимость увеличить количество кофе в чашке, то для этого будет достаточно подержать в нажатом состоянии (в течение 3 секунд) одну из кнопок подачи кофе (, ).

После завершения приготовления прибор готов для его нового использования.

i Примечание:

Для получения более горячего кофе проконсультируйтесь с параграфом «**Рекомендации для приготовления более горячего кофе**» (стр. 139).

! Внимание! !

- Если кофе выливается каплями или слишком быстро, образуя малое количество пенки, или же он слишком холодный, прочитайте советы, которые приводятся в главе «Решение проблем» (стр. 148).
- Во время использования на панели управления могут загореться индикаторы, чьи значения приводятся в параграфе «Значение индикаторов» (стр. 146).

Приготовление кофе, используя молотый кофе



! Внимание! !

- Категорически запрещается засыпать молотый кофе в кофемашину, когда она выключена, чтобы избежать рассыпания кофе внутри и её загрязнения. В подобном случае кофемашина может повредиться.
- Категорически запрещается засыпать больше 1 заполненной до краёв мерки, в противном случае может загрязниться кофемашина или засориться воронка.





i Примечание:

Если используется молотый кофе, можно приготовить за раз только одну чашку кофе.

1. Поверните ручку выбора вкуса кофе до упора против часовой стрелки, поставив её в положение .
2. Удостоверьтесь, что воронка не была закупорена, затем вставьте мерку, наполненную до краёв молотым кофе (рис. 13).
3. Поставьте чашку под носики узла подачи кофе.
4. Нажмите на кнопку приготовления 1 чашки  (рис.

11).

5. Начинается приготовление, которое можно прервать в любой момент, нажав на одну из двух кнопок подачи кофе ( или ).

Для отключения функции молотого кофе поверните ручку в любое другое положение.

i Примечание:

В режиме экономии электроэнергии для приготовления первой чашки кофе могут понадобиться несколько секунд.

Приготовление капучино

! Внимание! Опасность ожогов

Во время выполнения этих приготовлений выходит пар: будьте осторожны, чтобы не обжечься.

1. Для приготовления капучино подготовьте большую чашку;
2. Наполните ёмкость, примерно, 100 мл молока для каждой чашки капучино, которую необходимо приготовить. При выборе размеров ёмкости учитывайте, что объём молока увеличивается в 2 или 3 раза.

i Примечание:

Чтобы получить более густую и большую пену, используйте полностью обезжиренное или полужирное молоко при температуре холодильника (примерно 5° C). Всегда очищайте молочник для взбития молока в пену для капучино, как было описано в параграфе «Очистка молочник для взбития молока в пену для капучино» после использования, чтобы молоко было с большим количеством пены или пена была без больших пузырей.

3. Нажмите на кнопку : соответствующий индикатор начнёт мигать для показа того, что идёт нагрев кофемашины;
5. Поверните наружу молочник для взбития молока в пену для капучино, погрузите его в контейнер для молока (рис. 14);
6. Когда индикатор  перестанет мигать и начнёт непрерывно гореть, поверните ручку подачи пара в полож. I. Из молочника для взбития молока в пену для капучино выходит пар, который придаёт молоку кремообразный вид и увеличивает его объём.
7. Для получения более густой пены двигайте контейнер медленными движениями снизу вверх. (Рекомендуется подавать пар не более 3 минут

поряд);

8. Когда будет приготовлена необходимая пена, прервите подачу пара, вернув ручку пара в положение 0.



Внимание! Опасность ожогов

Всегда поворачивайте ручку подачи пара в положение 0 перед извлечением контейнера с взбитым молоком, чтобы избежать ожогов брызгами очень горячего молока.

9. Добавьте взбитое молоко в чашку предварительно приготовленного кофе. Капучино готов: посыпьте его на ваш вкус и, если хотите, можете посыпать на пенку немного какао.



Примечание:

- Сразу же после приготовления капучино и после выключения функции пара нажатием на кнопку пара , если нажать на кнопку  или  для запроса нового приготовления кофе, температура кофемашины будет слишком высокой для готовки кофе (индикаторы  и  будут мигать для показа того, что температура не подходит для приготовления кофе): необходимо подождать десять минут, пока кофемашина немного не остынет. Для более быстрого охлаждения после выключения функции подачи пара откройте ручку пара и дайте воде выйти из молочника для взбития молока в пену для капучино в ёмкость так, чтобы индикаторы  и  больше не мигали.



Опасность ожогов!

Обращайте внимание на то, чтобы не попасть под брызги воды.

Очистка молочника для взбития молока в пену для капучино после его использования

Очищайте молочник для взбития молока в пену для капучино каждый раз когда он используется, чтобы избежать скопления остатков молока или его закупорки.



Внимание! Опасность ожогов

Во время очистки из молочника для взбития молока в пену для капучино выходит немного горячей воды. Обращайте внимание на то, чтобы не попасть под брызги воды.

1. Пусть вода выливается в течение нескольких секунд, для этого поверните ручку пара в положение 1. Затем верните ручку пара в положение 0, чтобы прервать подачу горячей воды.
2. Подождите несколько минут, чтобы остыл молочник

для взбития молока в пену для капучино, затем одной рукой неподвижно держите ручку трубки молочника, а другой поверните против часовой стрелки (рис. 15) и выньте молочник для взбития молока в пену для капучино через низ (рис. 16).



3. Тщательно промойте элементы молочника для взбития молока в пену для капучино губкой и тёплой водой.
4. Проверьте, чтобы отверстия, показанные стрелкой на рис. 17, не были закупорены. Если необходимо, очистите их булавкой.
5. Тщательно промойте элементы молочника для взбития молока в пену для капучино губкой и тёплой водой.
6. Поставьте сопло на место и поставьте молочник для взбития молока в пену для капучино на сопло, повернув его и толкнув его вверх до закрепления.

Приготовление горячей воды



Внимание! Опасность ожогов.

Запрещается оставлять кофемашину без присмотра, когда она подаёт горячую воду. Прервите подачу горячей воды, как описывается внизу, когда чашка будет наполнена. Молочник для взбития молока в пену для капучино нагревается во время подачи, поэтому необходимо брать только за ручку.

1. Поставьте ёмкость под молочник для взбития молока в пену для капучино (как можно ближе, чтобы избежать брызг).
2. Проверьте, чтобы индикаторы  и  были включены и непрерывно горели.
3. Поворачивайте ручку подачи пара на пол-оборота против часовой стрелки до упора: начнётся подача.
4. Она прерывается при возврате ручки подачи пара в положение 0.



Примечание:

- Если был включён режим «Экономия электроэнергии», то для подачи горячей воды могут потребоваться несколько секунд.
- Если необходимо подать пар сразу же после приготовления горячей воды, рекомендуется открыть ручку пара на несколько секунд, чтобы опорожнить трубку воды.

Очистка

Очистка кофемашины

Следующие части кофемашины должны периодически очищаться:

- кассета для кофейной гущи (A17),
- ванночка сбора капель (A15),
- бачок для воды (A12),
- носики узла подачи кофе (A18),
- воронка для засыпания молотого кофе (A8),
- внутренняя часть кофемашины, в которую можно попасть, открыв дверцу заварочного узла (A16),
- заварочный узел (A20).



Внимание!!

- Запрещается использовать растворители, абразивные моющие средства или спирт для очистки кофемашины. Полностью автоматические кофемашины компании De'Longhi не требуют применения химических добавок для их очистки. Рекомендуемое компанией De'Longhi средство для удаления накипи было сделано из натуральных компонентов и оно полностью биоразлагается.
- Запрещается мыть компоненты кофемашины в посудомоечной машине.
- Запрещается использовать металлические предметы для удаления налёта или остатков кофе, так как можно поцарапать металлические или пластмассовые поверхности.

Очистка кассеты для кофейной гущи

Когда мигает индикатор  необходимо выполнить опорожнение кассеты для кофейной гущи. Кофемашина не будет готовить кофе и индикатор будет мигать до тех пор, пока не будет очищена кассета для кофейной гущи.

Для выполнения очистки (с включённой кофемашиной):

- Откройте дверцу для ухода на передней части, извлеките ванночку сбора капель (рис. 18), опорожните её и очистите.
- Аккуратно опорожните и очистите кассету для кофейной гущи, обращая внимание на то, чтобы удалить все остатки, которые могли образоваться на дне.



Внимание!!

Когда достаётся ванночка сбора капель необходимо **обязательно** опорожнять кассету для кофейной гущи, даже если она не была полностью наполнена.

Если эта операция не будет выполнена, может произойти так, что при приготовлении последующих чашек кофе кассета для кофейной гущи наполнится больше

предусмотренного и кофемашина засорится.

Очистка ванночки сбора капель



Внимание!!

Если ванночка сбора капель не будет периодически опорожняться, вода может переливаться через край и попадать в кофемашину или разливаться рядом с ней. Это может повредить кофемашину, опорную поверхность или окружающий участок.

Ванночка сбора капель имеет поплавковый индикатор (красного цвета) уровня воды (рис. 19). Необходимо опорожнять ванночку и очищать её до того, как этот индикатор начнёт выступать из подноса площадки для чашек.

Для снятия ванночки сбора капель:

1. Извлеките ванночку сбора капель и кассету для кофейной гущи (рис. 18);
2. Опорожните ванночку сбора капель и кассету для кофейной гущи и промойте их;
3. Поставьте на место ванночку сбора капель вместе с кассетой для кофейной гущи.

Очистка внутренней части кофемашины



Опасность удара электрическим током!

Перед выполнением любой операции по очистке внутренних частей необходимо выключить кофемашину (см. «Выключение») и отсоединить её от электросети. Запрещается погружать кофемашину в воду.

1. Периодически проверяйте (примерно один раз в месяц), чтобы внутренняя часть кофемашины (доступ имеется после извлечения ванночки сбора капель) не была грязной. Если необходимо, удалите остатки кофе входящей в комплект кисточкой и губкой.
2. Удалите все остатки при помощи пылесоса (рис. 20).

Очистка бачка для воды

1. Периодически (примерно раз в месяц и после каждой замены фильтра для умягчения, если он был предусмотрен) очищайте бачок для воды (A12) влажной тканью и небольшим количеством несильного моющего средства.
2. Наполните бачок свежей водой и поставьте его на место.

Очистка носиков узла подачи кофе

1. Очистите носики узла подачи кофе губкой или тканью (рис. 21).

2. Проверьте, чтобы отверстия узла подачи кофе не были закупорены. Если необходимо, удалите остатки кофе зубочисткой (рис. 22).

Очистка воронки для засыпания молотого кофе

Периодически проверяйте (примерно раз в месяц), чтобы воронка для засыпания молотого кофе (A8) не была засорена. Если необходимо, удалите остатки кофе кисточкой.

Очистка заварочного узла

Заварочный узел (A20) должен очищаться не реже одного раза в месяц.



Внимание!

Заварочный узел нельзя вынимать, когда кофемашина включена.

1. Удостоверьтесь, что кофемашина правильно выполнила выключение (см. «Выключение»).
2. Откройте дверцу для ухода.
3. Извлеките ванночку сбора капель и кассету для кофейной гущи (рис. 18).
4. Нажмите внутрь две кнопки расцепления красного цвета и одновременно выньте наружу заварочный узел (рис. 23).



Внимание!

споласкивайте только водой

запрещается использовать моющие средства и мыть в посудомоечной машине

Очищайте заварочный узел, не используя моющие средства, потому что они могут повредить его.

5. Погрузите заварочный узел, примерно, на 5 минут в воду, а затем сполосните его под краном.
6. После очистки снова поставьте заварочный узел на место, надев его на держатель и на расположенный внизу штифт; затем нажмите на надпись PUSH так, чтобы послышался щелочек зацепления.

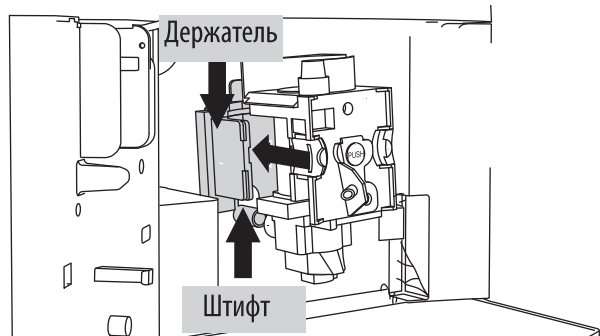

Примечание!

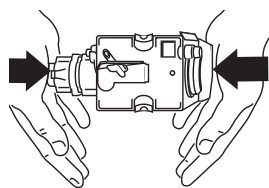

Если трудно вставить заварочный узел, необходимо (передвставлением) исправить его размер, нажав на два рычага, как показано на рисунке.

7. После того, как он будет вставлен убедитесь, что две кнопки красного цвета вышли наружу.
8. Заново поставьте на место ванночку сбора капель вместе с кассетой для кофейной гущи.
9. Закройте дверцу для ухода.

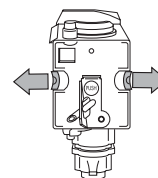

УДАЛЕНИЕ НАКИПИ

Выполняйте удаление накипи кофемашины, когда на панели будет мигать индикатор .



Внимание!

Средство для удаления накипи содержит кислоты, которые могут раздражать кожу и глаза. Необходимо абсолютно точно следовать правилам по технике безопасности производителя, которые приводятся на упаковке средства для снятия накипи, и правилам по технике безопасности, в которых описывается поведение в случае попадания средства на кожу и в глаза.



Примечание:

Используйте только средство для удаления накипи компании De'Longhi. Категорически запрещается использовать средства для удаления накипи на сульфамидной или уксусной основе, в подобном случае, теряется право на гарантийное обслуживание. Кроме того, гарантия становится недействительной, если снятие накипи выполняется нерегулярно.





1. Включите кофемашину.
2. Опорожните бачок для воды (A12).
3. Налейте в бачок для воды разведённое водой средство для удаления накипи (соблюдая пропорции, указанные на упаковке средства для удаления накипи). Поставьте под узел подачи горячей воды пустую ёмкость с объёмом не менее 1,5 л.
4. Подождите пока индикаторы и не будут включены и непрерывно гореть.



Опасность ожогов!





Из молочника для взбития молока в пену для капучино выходит горячая вода, содержащая кислоты. Обращайте

внимание на то, чтобы не попасть под брызги воды.

5. Нажмите на кнопку  и держите её в нажатом состоянии не менее 5 секунд для подтверждения ввода раствора и запустите удаление накипи. Индикатор на кнопке будет непрерывно гореть для указания пуска программы удаления накипи, а индикаторы ,  и  будут одновременно мигать, показывая на необходимость повернуть ручки подачи пара в положение I (нельзя готовить кофе).



6. Поверните ручку подачи пара против часовой стрелки в положение 1: раствор для удаления накипи будет выходить из молочника для взбития молока в пену для капучино и начнёт наполнять расположенный под ним резервуар.

Программа снятия накипи автоматически выполнит всю серию споласкивания через определённые интервалы, чтобы удалить остатки накипи внутри кофемашины.





Примерно через 30 минут бачок для воды будет пустым, загорится индикатор и будут  чередоваться индикаторы ,  и ; поверните ручку подачи пара до упора по направлению часовой стрелки в положение 0.

Сейчас прибор готов для выполнения процесса споласкивания с использованием свежей воды.

7. Опорожните ёмкость, использованную для сбора жидкости для снятия накипи, и снова поставьте пустую ёмкость под молочник для взбития молока в пену для капучино.

8. Извлеките бачок для воды, вылейте из него воду, сполосните его проточной водой, наполните его чистой водой и установите на место. Индикаторы ,  и  будут одновременно мигать.

9. Поверните ручку подачи пара против часовой стрелки на один оборот в положение 1. Горячая вода будет выходить из узла подачи.

10. Когда бачок для воды будет полностью пустым, выключится индикатор  и включится индикатор  а также замигают индикаторы , , .

11. Поставьте ручку в положение 0, снова наполните бачок для воды и кофемашина автоматически выключится.

Для её использования включите кофемашину, нажав на кнопку .

Программирование жёсткости



Воды



Сообщение  включается через определённый период времени работы, который зависит от жёсткости воды.



На заводе кофемашина была настроена на уровень жёсткости 4 (очень жёсткая вода). При желании можно запрограммировать кофемашину на основании действительной жёсткости воды, которая используется в разных областях, сделав, таким образом, более редким проведение операции по удалению накипи.

Измерение жёсткости воды

1. Выньте из упаковки входящую в комплект индикаторную полоску "TOTAL HARDNESS TEST" (общая проверка жёсткости).
2. Полностью погрузите полоску в стакан с водой, примерно, на одну секунду.
3. Выньте полоску из воды и слегка встряхните её. Примерно через минуту образуются 1, 2, 3 или 4 квадратика красного цвета в зависимости от жёсткости воды, каждый квадратик соответствует 1 уровню.







Уровень 1  

Уровень 2  

Уровень 3  

Уровень 4  

Настройка жёсткости воды

1. Удостоверьтесь, что кофемашина была выключена (но присоединена к электросети, главный выключатель должен стоять в положении 1).
2. Нажмите на кнопку  и держите её в нажатом состоянии не менее 6 секунд: одновременно включатся индикаторы , , ,  и .
3. Нажмите на кнопку **ECO** для настройки действительной жёсткости (уровень, определённый с помощью индикаторной полоски).

Уровень 1   

Уровень 2   

Уровень 3   

Уровень 4   

4. Нажмите на кнопку , чтобы выйти из меню.

Сейчас кофемашина была запрограммирована на новое значение жёсткости воды.

Технические данные

Напряжение:	220-240 V~ 50/60 Hz max. 10 A
Поглощаемая мощность:	1450 W
Давление:	15 bar
Ёмкость бачка для воды:	1,7 L
Размеры дл. x выс. x гл.:	280x364x400 mm
Длина провода:	1,5 m
Вес:	10,8 kg

CE Прибор соответствует следующим директивам ЕС:







- Директива режима ожидания 1275/2008
- Директивы по низкому напряжению 2006/95/CE и последующие поправки;
- Директива по электромагнитной совместимости 2004/108/CE и последующие поправки;
- Материалы и предметы, которые вступают в контакт с пищевыми продуктами, соответствуют предписаниям Европейского регламента 1935/2004.

RU





ЗНАЧЕНИЕ СВЕТОВЫХ ИНДИКАТОРОВ ВО ВРЕМЯ ОБЫЧНОЙ РАБОТЫ

ИНДИКАТОРЫ	ОПИСАНИЕ	ЗНАЧЕНИЕ
1 	Индикаторы мигают	Кофемашина не готова к приготовлению кофе (температура воды ещё не достигла идеальной температуры). Подождите пока индикаторы не будут непрерывно гореть перед тем, как начать приготовление кофе.
2 	Индикаторы непрерывно горят	Кофемашина достигла правильной температуры и готова для приготовления кофе.
3 	Индикатор непрерывно горит	Кофемашина выполняет подачу одной чашки кофе
4 	Индикатор непрерывно горит	Кофемашина выполняет подачу двух чашек кофе
5 	Мигает индикатор подачи пара	Кофемашина нагревается до температуры, идеально подходящей для производства пара. Подождите пока индикатор не будет непрерывно гореть перед тем, как повернуть ручку пара.
6 	Индикатор подачи пара непрерывно горит	Кофемашина готова к подаче пара
7 	Индикаторы поочередно мигают	Идёт выключение прибора (см. Параграф «Выключение»)
8 	Индикаторы мигают	Прибор показывает на то, что необходимо повернуть ручку пара в положение 1.
9 	Индикаторы поочередно мигают	Прибор показывает на то, что необходимо повернуть ручку пара в положение 0.
10 	Индикатор непрерывно горит	Кофемашина находится в режиме экономии электроэнергии.
11 	Индикатор непрерывно горит	Идёт автоматическая программа удаления накипи.

ЗНАЧЕНИЕ СВЕТОВЫХ ИНДИКАТОРОВ ТРЕВОГИ

ИНДИКАТОРЫ	ОПИСАНИЕ	ЗНАЧЕНИЕ	ЧТО ДЕЛАТЬ
1 	Индикатор непрерывно горит	Недостаточно воды в бачке или бачок был неправильно вставлен	Наполните бачок водой и/или правильно его вставьте, нажав его до упора, чтобы послышался щелчок
		Бачок грязный и/или закупорен	Сполосните бачок или удалите из него накипь
2 	Индикатор мигает	Слишком мелкий помол и, следовательно, кофе вытекает слишком медленно	Повторите подачу кофе и поверните ручку регулировки помола (рис. 10) на одно деление по часовой стрелке, в сторону цифры 7, когда кофемолка работает. Если после приготовления не менее 2 чашек кофе подача будет слишком медленной, повторите регулировку, повернув регулировочную ручку ещё на одно отделение (см. регулировку кофемолки).
		Кофемашина не выполняет приготовление кофе	Если проблему не удаётся решить, поверните ручку подачи пара в положение 1, пусть из молочника для взбития молока в пену для капучино выльется немного воды.
3 	Индикатор непрерывно горит	Кассета для кофейной гущи полная или не была поставлена на место	Опорожните кассету для кофейной гущи, ванночку сбора капель и выполните очистку, затем снова поставьте их на место (рис. 18). Важно: когда достаётся ванночка сбора капель необходимо обязательно опорожнять и кассету для кофейной гущи, даже если она не была полностью наполнена. Если эта операция не будет выполнена, может произойти так, что при приготовлении последующих чашек кофе кассета для кофейной гущи наполнится больше предусмотренного и кофемашина засорится.
		4 	Индикатор мигает
		Если кофемолка слишком шумная, значит камешек, который был среди кофейных зёрен, заблокировал кофемолку	Обратитесь с сервисный центр
5 	Индикатор мигает	Указывает, что необходимо выполнить удаление накипи в кофемашине	Необходимо как можно быстрее выполнить программу удаления накипи, описанную в параграфе «Удаление накипи»
6 	Слышен необычный шум и индикаторы поочерёдно мигают	После очистки не был вставлен заварочный узел	Вставьте заварочный узел, как было описано в параграфе «Очистка заварочного узла»

RU

ИНДИКАТОРЫ	ОПИСАНИЕ	ЗНАЧЕНИЕ	ЧТО ДЕЛАТЬ
7 	Индикаторы поочередно мигают	Кофемашина была только что включена, заварочный узел был неправильно вставлен и дверца была плохо закрыта.	Нажмите на надпись PUSH на заварочном узле так, чтобы послышался щелчок зацепления. Удостоверьтесь, что две кнопки красного цвета сработали во внешнем направлении. Закройте дверцу для ухода и включите прибор
8 	Индикаторы мигают	Засорилась воронка для молотого кофе	Опорожните воронку с помощью кисточки, как было описано в параг. «Очистка воронки для засыпки кофе».
9 	Индикатор непрерывно горит	После очистки заварочный узел не был поставлен на место.	Вставьте заварочный узел, как было описано в параграфе «Очистка заварочного узла»
		Внутри кофемашины очень грязно	Тщательно очистите кофемашину
10 	Индикатор мигает	Дверца для ухода была открыта	Если не удаётся закрыть дверцу, удостоверьтесь, что заварочный узел был правильно вставлен
11 	Индикаторы поочередно мигают	Кофемашина была включена, когда ручка подачи пара находилась в положении подачи	Поверните ручку подачи пара по часовой стрелке до закрытия подачи

РЕШЕНИЕ ПРОБЛЕМ

Ниже перечисляются некоторые возможные виды плохого функционирования.

Если проблему не удалось разрешить описанным здесь способом, свяжитесь с сервисной службой.

ПРОБЛЕМА	ВОЗМОЖНАЯ ПРИЧИНА	УСТРАНЕНИЕ
Кофе не горячий	• Чашки не были подогреты.	• Нагрейте чашки, сполоснув их горячей водой (Примечание: можно использовать функцию горячей воды).
	• Заварочный узел охладился, потому что прошли 2-3 минуты с момента приготовления последней чашки кофе.	• До приготовления кофе нагрейте заварочный узел, нажав на кнопку  /☰.
Кофе не густой и с малым количеством пенки	• Слишком крупный помол кофе.	• Поверните ручку регулировки помола на одно деление против часовой стрелки, в сторону цифры 1, когда кофемолка работает (рис. 7). Поворачивайте на одно отделение за раз до достижения удовлетворительной подачи кофе. Результат можно заметить только после приготовления 2 чашек кофе (см. Параграф «регулировка кофемолки», стр. 139).
	• Неподходящий кофе.	• Используйте кофе для кофемашин эспрессо.
Кофе вытекает слишком медленно или каплями	• Слишком мелкий помол кофе.	• Поверните ручку регулировки помола на одно деление по часовой стрелке, в сторону цифры 7, когда кофемолка работает (рис. 7). Поворачивайте на одно отделение за раз до достижения удовлетворительной подачи кофе. Результат можно заметить только после приготовления 2 чашек кофе (см. Параграф «регулировка кофемолки», стр. 139).

ПРОБЛЕМА	ВОЗМОЖНАЯ ПРИЧИНА	УСТРАНЕНИЕ
Кофе не выливается из одного или обоих носиков узла подачи кофе	<ul style="list-style-type: none"> Закупорились носики. 	<ul style="list-style-type: none"> Очистите носики зубочисткой.
Кофе не выливается из носиков узла подачи кофе, а течёт по дверце для ухода	<ul style="list-style-type: none"> Отверстия носиков закупорились засохшим кофе. Канал подачи кофе внутри дверцы для ухода был заблокирован. 	<ul style="list-style-type: none"> Очистите носики зубочисткой, губкой или кухонной щёткой с жёсткой щетиной. Тщательно очистите канал подачи кофе, особенно рядом с шарнирными соединениями.
Во взбитом молоке много больших пузырей	<ul style="list-style-type: none"> Молоко недостаточно холодное или не было использовано полужирное молоко. 	<ul style="list-style-type: none"> Желательно использовать полностью обезжиренное молоко или же полужирное молоко, при температуре холодильника (примерно 5°C). Если результат будет неудовлетворительным, попробуйте изменить марку молока.
Молоко не взбилось	<ul style="list-style-type: none"> Грязный молочник для взбития молока в пену для капучино. 	<ul style="list-style-type: none"> Выполните очистку, как было описано в параграфе «Очистка молочника для взбития молока в пену для капучино после использования».
Прерывается подача пара	<ul style="list-style-type: none"> Защитное устройство прерывает подачу пара через 3 минуты. 	<ul style="list-style-type: none"> Следовательно, подождите включения функции пара.
Прибор не включается.	<ul style="list-style-type: none"> Вилка не была вставлена в розетку. Не был включён главный выключатель (A8). 	<ul style="list-style-type: none"> Вставьте вилку в розетку. Поставьте главный выключатель в полож. I (рис. 3).
При повороте ручки пара / горячей воды в положение I не выходит пар / горячая вода из молочника для взбития молока в пену для капучино.	<ul style="list-style-type: none"> Засорились отверстия молочника для взбития в пену молока для капучино и/или сопла подачи пара. 	<ul style="list-style-type: none"> Выполните очистку молочника для взбития в пену молока для капучино, как было описано в параграфе «Очистка молочника для взбития молока в пену для капучино после использования».
Не удаётся вынуть группу заварочного узла для проведения очистки.	<ul style="list-style-type: none"> Кофемашина включена или она полностью не выполнила выключение. 	<ul style="list-style-type: none"> Заварочный узел можно вынуть, только если кофемашина была правильно выключена (см. параграф «Выключение»).