

МАШИНА ДЛЯ ПРИГОТОВЛЕНИЯ КОФЕ И КАПУЧЧИНО

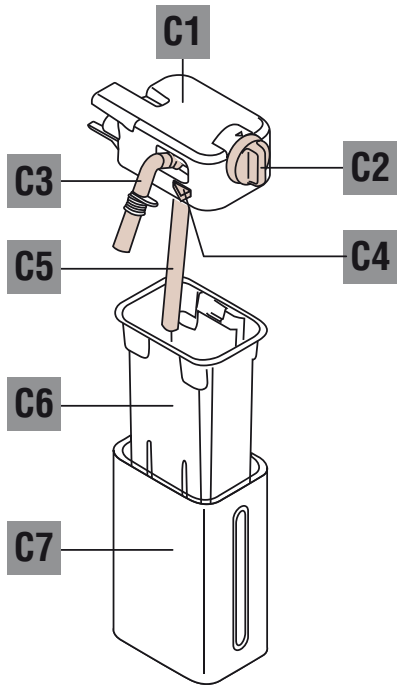
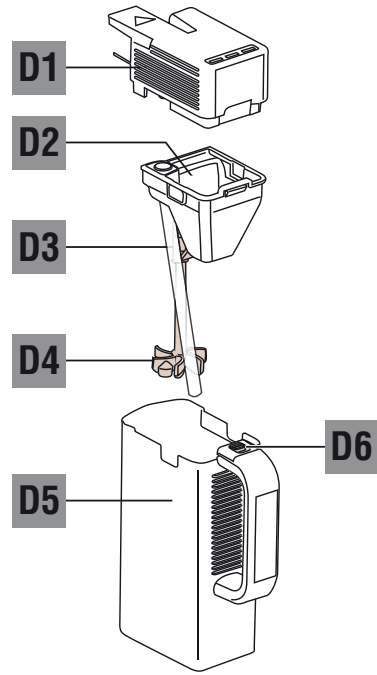
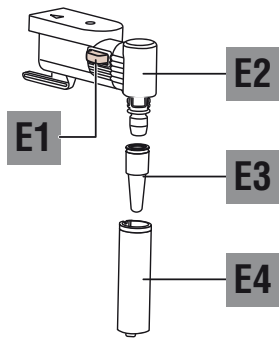
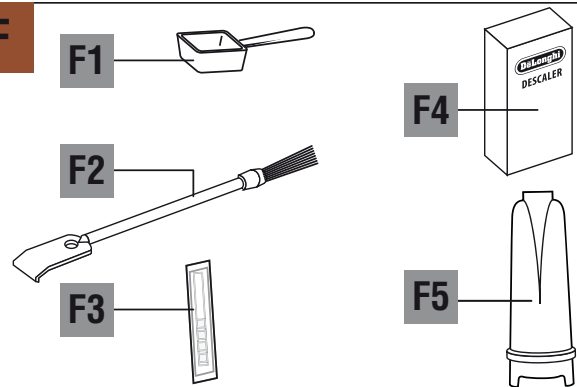

ESAM6900

C**D****E****F**

A

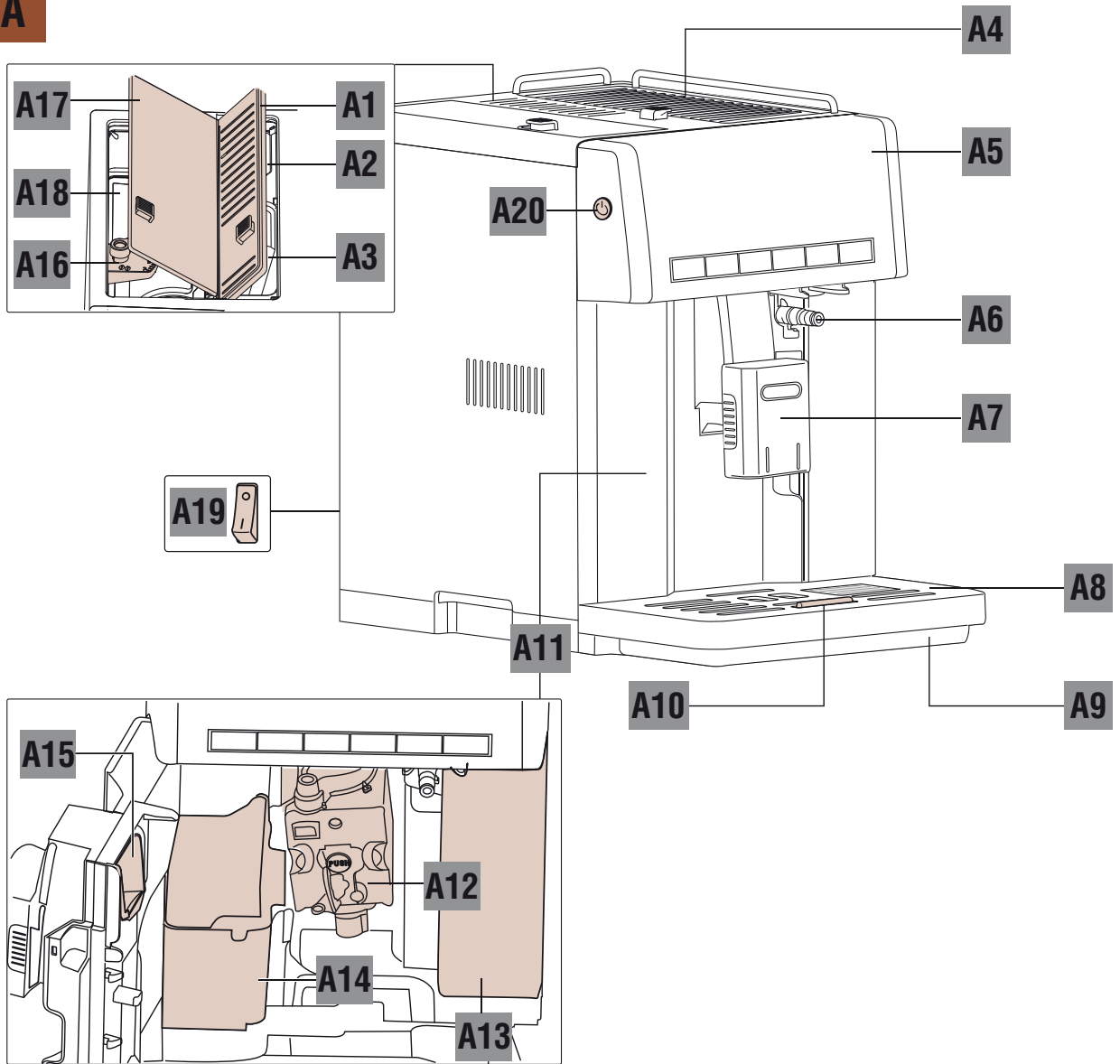

B

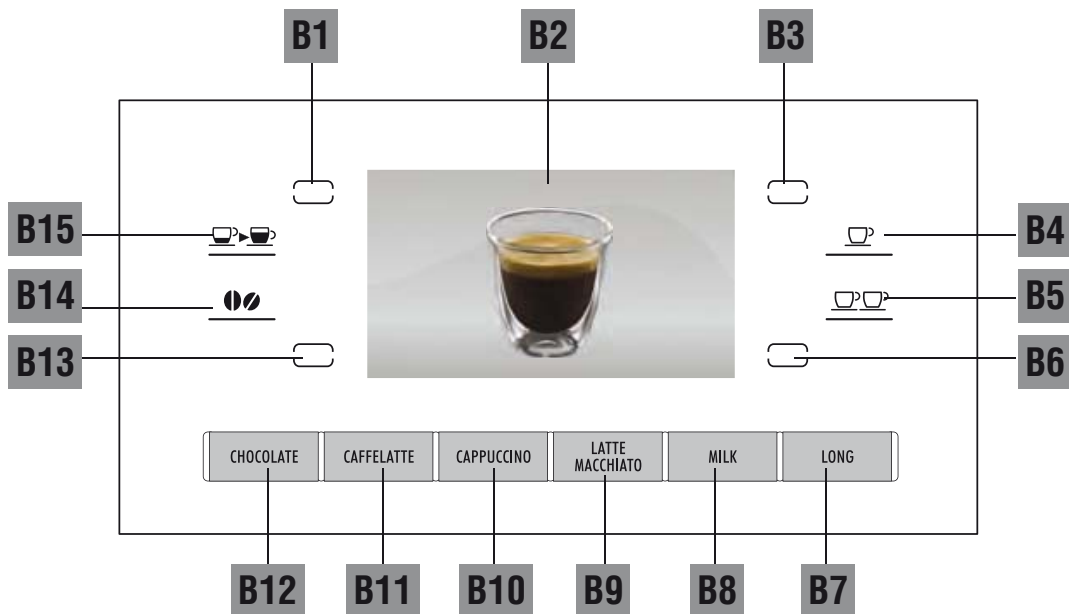

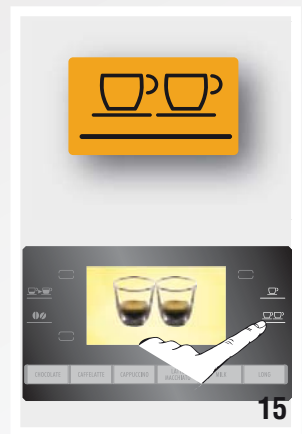
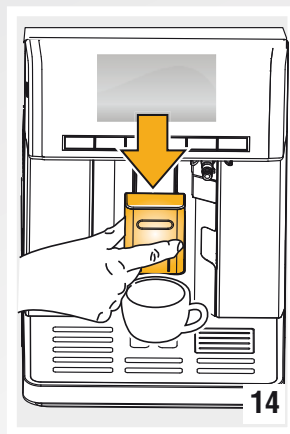
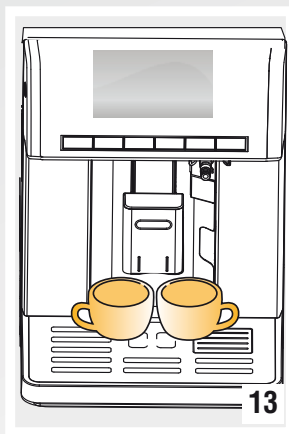
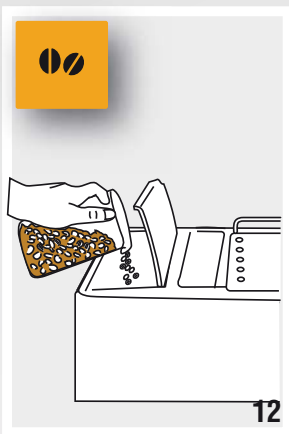
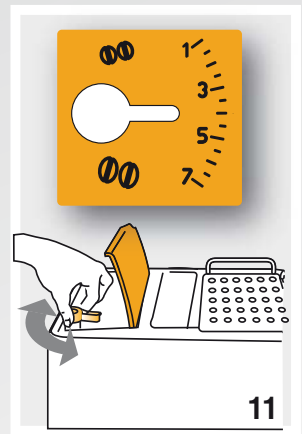
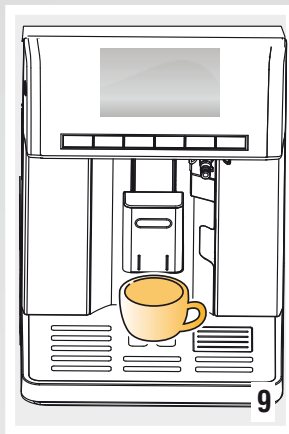
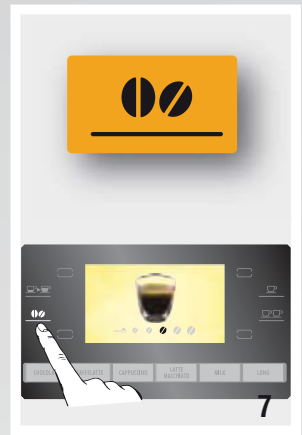
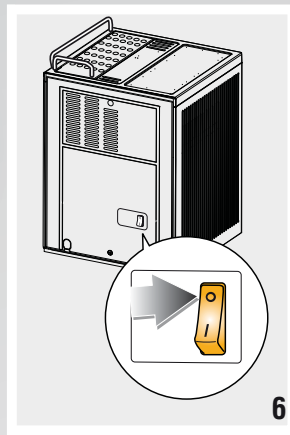
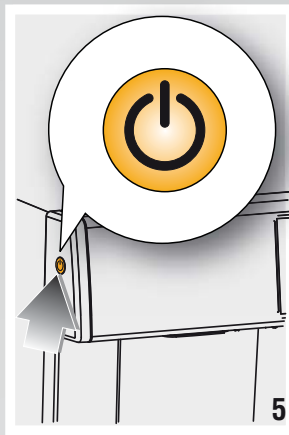
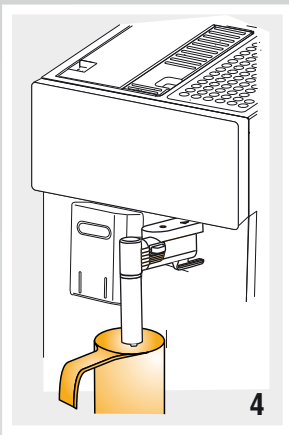
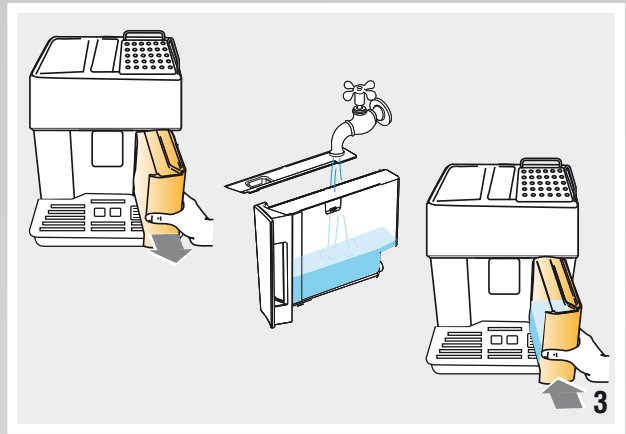
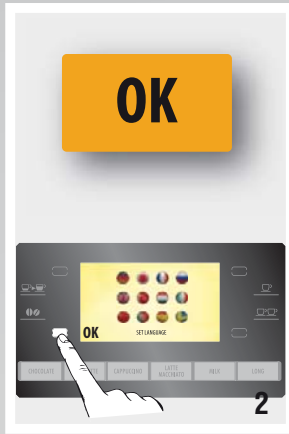
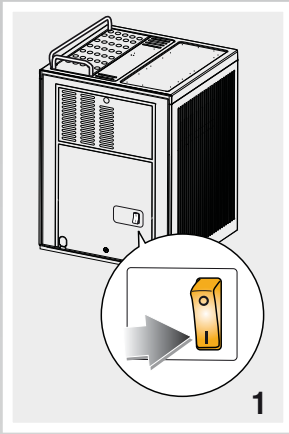

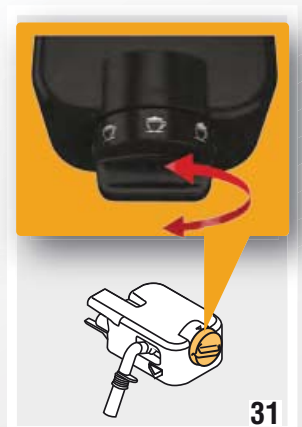
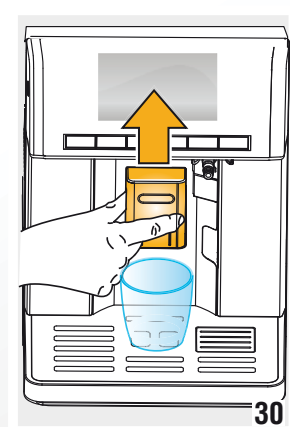
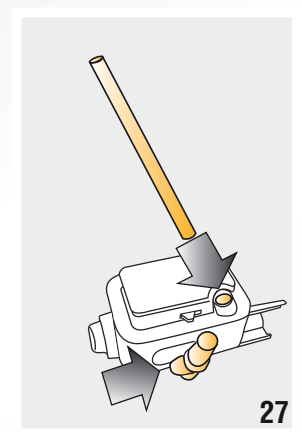
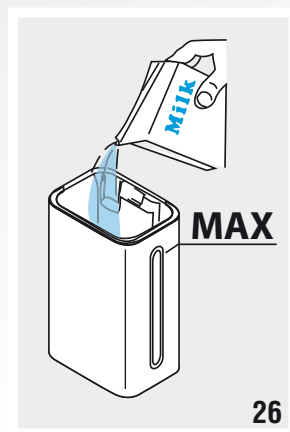
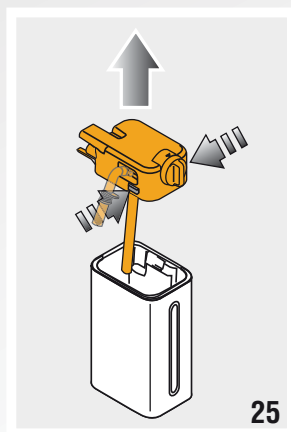
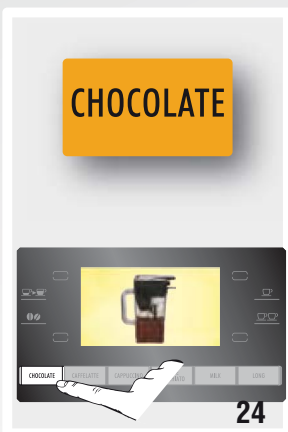
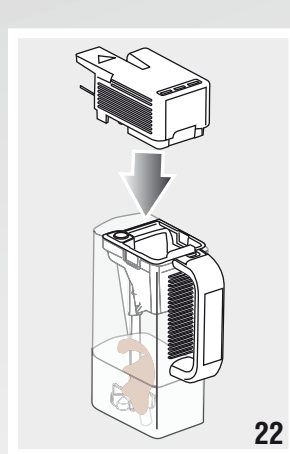
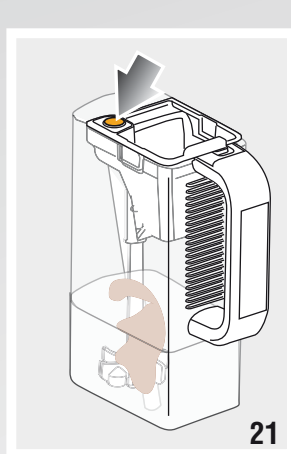
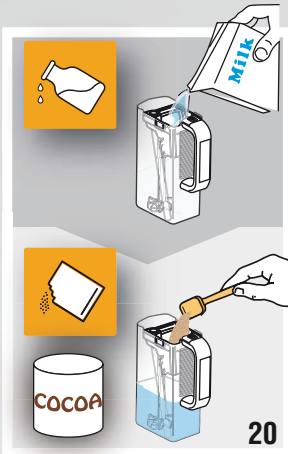
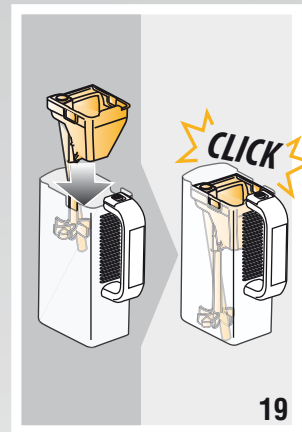
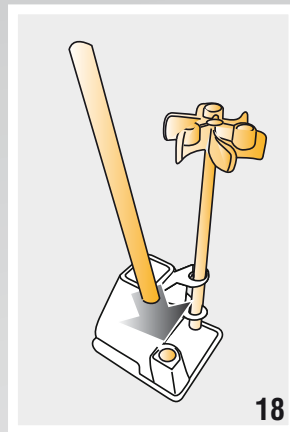
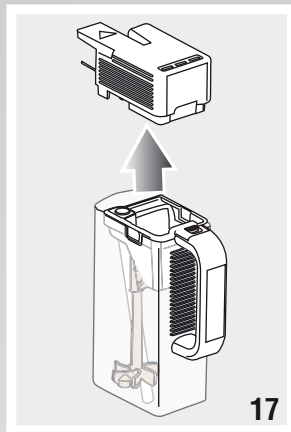

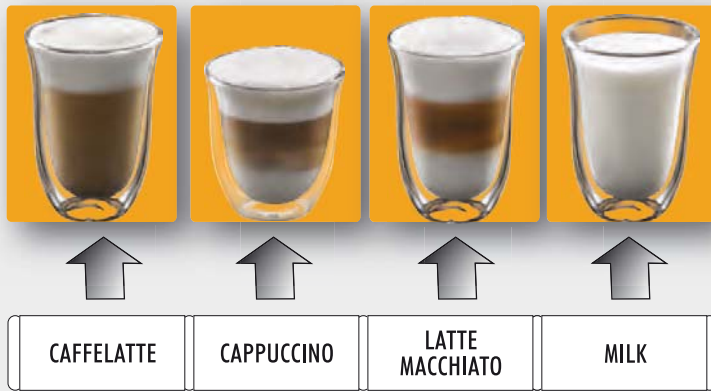

32



33



34

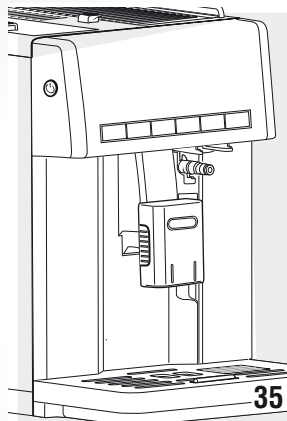

35



36



37

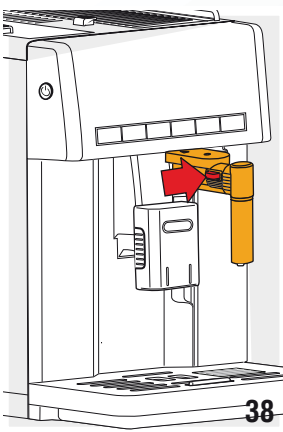

38

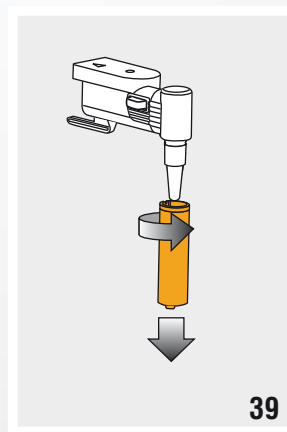

39

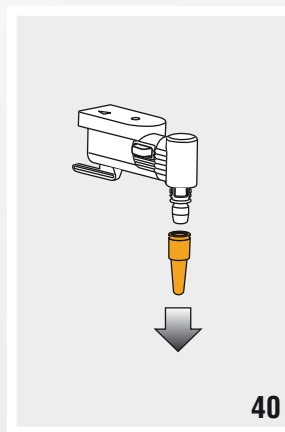

40

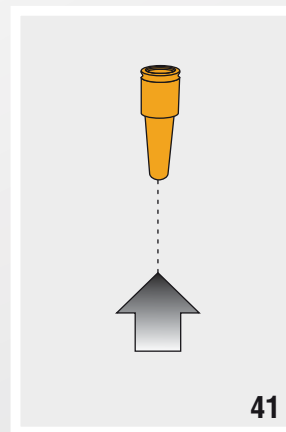

41

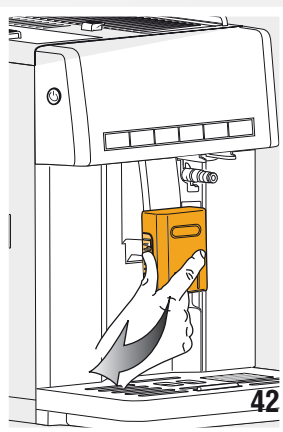

42

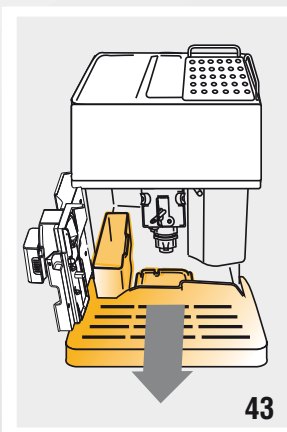

43

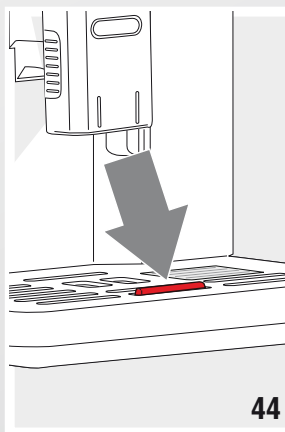

44

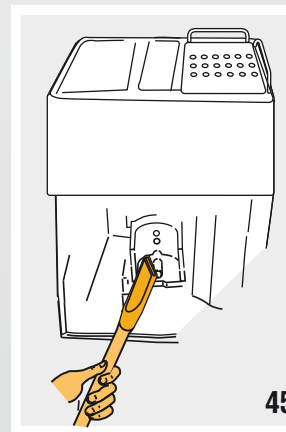

45

СОДЕРЖАНИЕ

ВСТУПЛЕНИЕ	156
Система знаков, используемая в настоящей инструкции	156
Буквы в скобках	156
Проблемы и их устранение	156
БЕЗОПАСНОСТЬ	156
Основные правила безопасности.....	156
ИСПОЛЬЗОВАНИЕ ПО НАЗНАЧЕНИЮ	157
ИНСТРУКЦИЯ ПО ИСПОЛЬЗОВАНИЮ	157
ОПИСАНИЕ	157
Описание аппарата	157
Описание панели управления (графический сенсорный экран).....	157
Описание контейнера для молока	158
Описание кувшина для горячего шоколада.....	158
Описание узла подачи горячей воды/пара	158
Описание принадлежностей	158
ПОДГОТОВИТЕЛЬНЫЕ ДЕЙСТВИЯ	158
Проверка аппарата	158
Установка аппарата.....	158
Подключение аппарата	158
Первый пуск в работу	158
ВКЛЮЧЕНИЕ АППАРАТА	159
ВЫКЛЮЧЕНИЕ АППАРАТА	159
НАСТРОЙКИ МЕНЮ	159
Споласкивание	159
Выбор фона	160
Удаление накипи	160
Установка фильтра (если таковой предусмотрен).....	160
Настройка времени	160
Автоматическое включение.....	160
Автоматическое выключение (Дежурный режим).....	160
Экономия энергии.....	160
Температура кофе	161
Программирование жесткости воды	161
Звуковой сигнал.....	161
Стандартные настройки изготовителя (сброс)	161
Статистика	161
Выбор языка	161
ПРИГОТОВЛЕНИЕ КОФЕ	161
Выбор вкуса кофе.....	161
Выбор количества кофе в чашке	161
Выбор количества “моего кофе” по собственному вкусу..	162
Регулировка кофемолки.....	162
Советы для получения более горячего кофе.....	162
Приготовление кофе эспрессо из кофейных зерен	162
Приготовление кофе эспрессо из молотого кофе	163
ПРИГОТОВЛЕНИЕ ГОРЯЧЕГО ШОКОЛАДА	163
Подготовка и прикрепление кувшина для горячего шоколада (D)	163
ПРИГОТОВЛЕНИЕ НАПИТКОВ НА ОСНОВЕ МОЛОКА	164
Как наполнить и закрепить контейнер с молоком	164
Как отрегулировать количество пены	164
Как приготовить кофе с молоком/капучино/	164
latte macchiato/ milk (горячее молоко)	164
Программирование количества кофе и молока в чашке.	165
Очистка контейнера для молока после каждого применения	165
ПРИГОТОВЛЕНИЕ КОФЕ LONG	165
Приготовление кофе LONG из молотого кофе.....	165
Выбор количества “моего кофе LONG” по собственному вкусу	166
ПОДАЧА ГОРЯЧЕЙ ВОДЫ И ПАРА	166
Подача горячей воды	166
Изменение количества автоматически подаваемой горячей воды.....	166
Подача пара.....	166
Рекомендации по применению пара для вспенивания молока.....	166
Как очистить узел подачи горячей воды/пара после применения.....	167
ВНЕСЕНИЕ В ПАМЯТЬ СВОЕГО ПРОФИЛЯ	167
ЧИСТКА	167
Чистка кофемашины	167
Чистка контейнера для кофейной гущи	168
Чистка поддона для сбора воды	168
Чистка внутренней части аппарата	168
Чистка бачка для воды	168
Чистка носиков распределителя кофе	168
Чистка воронки для засыпания молотого кофе	168
Чистка заварочного узла	168
Чистка кувшина для горячего шоколада (D).....	169
Очистка контейнера для молока (C)	169
УДАЛЕНИЕ НАКИПИ	170
ПРОГРАММИРОВАНИЕ ЖЕСТКОСТИ ВОДЫ	170
Измерение жёсткости воды	170
ФИЛЬТР ДЛЯ СМЯГЧЕНИЯ ВОДЫ (ЕСЛИ ТАКОВОЙ ПРЕДУСМОТРЕН)	171
Установка фильтра	171
Замена фильтра	171
Удаление фильтра	172
ТЕХНИЧЕСКИЕ ХАРАКТЕРИСТИКИ	172
СООБЩЕНИЯ, ПОКАЗЫВАЕМЫЕ НА ДИСПЛЕЕ	172
РЕШЕНИЕ ПРОБЛЕМ	175

ВСТУПЛЕНИЕ

Благодарим Вас за выбор автомата для приготовления кофе, капучино и шоколада „ESAM6900“.

Желаем Вам приятного времяпрепровождения с Вашей новой кофемашиной. А сейчас уделите несколько минут для ознакомления с этой инструкцией по использованию. Таким образом, вы сможете обеспечить безопасность и сохранность аппарата.

Система знаков, используемая в настоящей инструкции

Важные меры предосторожности отмечены этими символами. Данные меры предосторожности требуют неукоснительного соблюдения.



Опасно!

Несоблюдение данных мер предосторожности может привести к поражению электрическим током с опасностью для жизни.



Внимание!

Несоблюдение данных мер предосторожности может привести к травмам физических лиц или к повреждению прибора.



Опасность ожога!

Несоблюдение данных мер предосторожности может привести к ожогам или ожогам.



Примечание:

Данным значком отмечены советы и важная информация для пользователя.

Буквы в скобках

Буквы в скобках соответствуют обозначениям, представленным в параграфе «Описание аппарата» (стр. 3).

Проблемы и их устранение

Попробуйте решить возникшие проблемы, прежде всего, с помощью рекомендаций, приведенных в параграфах «Сообщения на дисплее» на стр. 172 и «Устранение проблем» на стр. 175. Если это выявится неэффективным или потребуются последующие разъяснения, обратитесь в службу помощи клиентам, позвонив по номеру, указанному в прилагаемом листе «Служба помощи клиентам». Если в перечне стран на этом листе Ваша страна не указана, позвоните по номеру, указанному в гарантийном свидетельстве. При необходимости ремонта обращайтесь исключительно в Службу технической помощи De'Longhi. Адреса указаны в гарантийном свидетельстве, которое прилагается к кофемашине.

БЕЗОПАСНОСТЬ

Основные правила безопасности



Опасно!

Поскольку речь идет об электроприборе, помните, что несоблюдение инструкций может привести к поражению электрическим током.

Поэтому придерживайтесь следующих правил безопасности:

- Не касайтесь аппарата мокрыми руками или ногами.
- Не касайтесь штепсельной вилки мокрыми руками.
- Убедитесь в том, что к электрической розетке обеспечен свободный доступ, потому что только так можно будет быстро выдернуть вилку из розетки в случае необходимости.
- Если нужно вынуть вилку, держитесь только за нее. Ни в коем случае не тяните за шнур, чтобы не повредить его.
- Чтобы полностью отключить аппарат, переведите главный выключатель, размещенный позади аппарата, в пол. 0 (рис. 6).
- В случае повреждения аппарата не пытайтесь чинить его самостоятельно. Выключите аппарат, извлеките вилку из розетки и обратитесь в Службу технической помощи.
- При повреждении вилки или шнура питания не включайте аппарат и заменяйте вилку или шнур только в Службе технической помощи De'Longhi, чтобы избежать любого риска.
- В миксере для шоколада установлены магниты. А значит, рядом не могут находиться предметы, которые могут быть размагничены, такие как кредитные карточки, флэш-памяти или другие информационные носители, видеокассеты, телевизоры и мониторы с катодной трубкой, механические часы, аудио приборы и громкоговорители. Носители сердечных стимуляторов или дефибрилляторов: не держать миксер непосредственно над сердечным стимулятором или дефибриллятором.



Внимание!

Храните упаковочный материал (пластиковые пакеты, пенопласт) вдали от детей.



Внимание!

Не позволяйте использовать аппарат лицам (в том числе детям) с ограниченными психическими, физическими и сенсорными способностями или с недостаточным опытом и знаниями, за исключением случаев, когда они находятся

под присмотром лица, ответственного за их безопасность, или прошли обучение у него. Следите, чтобы дети не играли с прибором.



Осторожно: Опасность ожогов!

Поскольку этот аппарат вырабатывает горячую воду, во время работы может образовываться пар.

Следите, чтобы на Вас не попали брызги воды или горячий пар.

ИСПОЛЬЗОВАНИЕ ПО НАЗНАЧЕНИЮ

Этот аппарат предназначен для приготовления кофе и подогрева напитков. Любое другое использование считается применением не по назначению. Этот аппарат не предназначен для коммерческого использования.

Изготовитель не несет ответственности за ущерб в результате использования аппарата не по назначению.

Этот аппарат должен использоваться только в быту. Не предусмотрено его использование в:

- кухонных помещениях для персонала магазинов, офисов и других рабочих предприятий;
- структурах зеленого туризма;
- отелях, мотелях и других подобных структурах;
- арендуемых комнатах

ИНСТРУКЦИЯ ПО ИСПОЛЬЗОВАНИЮ

Перед использованием аппарата внимательно прочтите данную инструкцию.

- Несоблюдение данной инструкции может привести к повреждению аппарата. Изготовитель не несет ответственности за ущерб вследствие несоблюдения инструкций по использованию.



Примечание:

Сохраните эту инструкцию. Она должна сопровождать аппарат также и в случае передаче его другому владельцу.

ОПИСАНИЕ

Описание аппарата

(стр. 3 - А)

- A1. Крышка воронки и отсека для мерной ложки
- A2. Углубление для мерной ложки
- A3. Воронка для засыпания молотого кофе
- A4. Полка для подноса для чашек (нагреватель чашек, если режим энергосбережения отключен)
- A5. Панель управления (В)
- A6. Распылитель горячей воды и пара
- A7. Узел подачи кофе (регулируется по высоте)
- A8. Поднос для чашек
- A9. Поддон для сбора воды

- A10. Индикатор-поплавок уровня воды в поддоне для сбора воды
- A11. Дверца для ухода
- A12. Заварочный блок
- A13. Бачок для воды
- A14. Контейнер для сбора кофейной гущи
- A15. Конвейер кофе
- A16. Регулятор степени помола
- A17. Крышка контейнера для зернового кофе
- A18. Контейнер для кофе в зёрнах
- A19. Главный выключатель (позади машины)
- A20. Кнопка ВКЛ/ДЕЖУРНОГО РЕЖИМА

Описание панели управления (графический сенсорный экран)

(стр. 3 - В)

При использовании режимов на панели управления высвечиваются только иконки, относящиеся к используемым командам.

- V1. Иконка : изменяет свою функцию в зависимости от текста, появляющегося на дисплее рядом с самой иконкой
- V2. Дисплей: руководит действиями пользователя при использовании аппарата
- V3. Иконка : изменяет свою функцию в зависимости от текста, появляющегося на дисплее рядом с самой иконкой
- V4. Иконка : приготовления одной чашки кофе эспрессо.
- V5. Иконка : приготовления двух чашек кофе эспрессо.
- V6. Иконка : изменяет свою функцию в зависимости от текста, появляющегося на дисплее рядом с самой иконкой
- V7. Иконка **LONG**: (кофе лунго) приготовления одной чашки кофе лунго.
- V8. Иконка **MILK**: приготовления одной чашки молока.
- V9. Иконка **LATTE MACCHIATO**: приготовления одной чашки "латте-маккиато".
- V10. Иконка **CAPPUCCINO**: для приготовления одной чашки капучино.
- V11. Иконка **CAFFELATTE**: для приготовления одной чашки кофе с молоком.
- V12. Иконка **CHOCOLATE**: для приготовления горячего шоколада.
- V13. Иконка : изменяет свою функцию в зависимости от текста, появляющегося на дисплее рядом с самой иконкой
- V14. Иконка : для выбора вкуса кофе.
- V15. Иконка : для выбора количества воды в кофе.

RU



Примечание:

Для того, чтобы активизировать иконку, достаточно слегка прикоснуться к ней.

Описание контейнера для молока

(стр. 2 - С)

- C1 Крышка с устройством для взбивания молока.
- C2. Регулятор пены и функции очистки CLEAN
- C3. Трубка подачи взбитого молока (регулируется)
- C4. Кнопки для снятия крышки с блокировки
- C5. Трубка забора молока
- C6. Контейнер для молока
- C7. Теплоизоляционное покрытие

Описание кувшина для горячего шоколада

(стр. 2 - D)

- D1 Крышка кувшина для шоколада
- D2. Воронка
- D3. Трубка приготовления пара
- D4. Миксер
- D5. Кувшин для горячего шоколада
- D6. Кнопка для открепления воронки

Описание узла подачи горячей воды/пара

(стр. 2 - E)

- E1. Кнопка для открепления
- E2. Узел подачи
- E3. Распылитель пара
- E4. Капучинатор

Описание принадлежностей

(стр. 2 - F)

- F1. Дозатор молотого кофе и какао-порошка для шоколада
- F2. Кисточка для очистки
- F3. Индикаторная полоска "Проверка на общую жёсткость"
- F4. Средство для удаления накипи
- F5. Фильтр для смягчения воды (если предусмотрен)

ПОДГОТОВИТЕЛЬНЫЕ ДЕЙСТВИЯ

Проверка аппарата

После снятия упаковки проверьте целостность аппарата и его комплектность. Не используйте аппарат при обнаружении явных повреждений. Обратитесь в Службу технической помощи De'Longhi.

Установка аппарата



Внимание!

При установке аппарата следует придерживаться таких

мер предосторожности:

- Аппаратом выделяется тепло в окружающую среду. После размещения аппарата на рабочей поверхности убедитесь в том, что оставлены 3 см свободного пространства от поверхностей аппарата, боковых сторон, а также свободные 15 см над самим аппаратом.
- При попадании воды вовнутрь аппарата возможно его повреждение. Это также может послужить источником поражения электрическим током. Не устанавливайте аппарат вблизи водопроводных кранов или мойки.
- Возможно также повреждение аппарата в случае замерзания воды внутри его. Не устанавливайте аппарат в месте, где температура может опуститься ниже точки замерзания.
- Разместите шнур питания так, чтобы предотвратить его повреждение острыми краями и помешать его контакту с нагретыми поверхностями (напр., с электрическими плитами).

Подключение аппарата



Внимание!

Убедитесь в том, что напряжение в электрической сети отвечает величине, указанной на заводской табличке на дне аппарата.

Подключайте аппарат только в розетку, установленную в соответствии со всеми правилами, рассчитанную на минимальную силу тока 10 А и с исправным заземлением. В случае несовместимости между розеткой и вилкой аппарата обратитесь к квалифицированному персоналу для замены розетки.

Первый пуск в работу



Примечание:

- Кофемашина прошла испытания на заводе с использованием кофе, поэтому наличие следов кофе в кофемолке является нормальным явлением. При этом гарантируется, что аппарат – новый.
 - Рекомендуется отрегулировать жесткость воды исходя из условий, выполняя процедуру, описанную в параграфе «Программирование жесткости воды» (стр. 170).
1. Подключите аппарат к электрической сети и переведите в соответствующее положение I (рис. 1) главный выключатель, который находится на тыльной части аппарата.

Необходимо выбрать нужный язык (чередование языков происходит с интервалом примерно в 3 секунды):

2. когда появится русский язык, держать нажатой в течении нескольких секунд кнопку **OK** (рис. 2) до появления на дисплее сообщения: “русский выбран”.

Затем продолжайте, следуя инструкциям, которые выдаются самим аппаратом:

3.  **“НАПОЛНИТЕ БАЧОК ВОДОЙ”:** извлеките бачок для воды, заполните его до линии **MAX** свежей водой и затем верните на место (рис. 3).

4.  **“ВСТАВЬТЕ УЗЕЛ ПОДАЧИ ВОДЫ”:** Проверьте, что узел подачи горячей воды вставлен в распылитель, и установите под ним ёмкость (рис. 4) минимальным объёмом 100 мл.

5.  **“водоснабжение НАЖМИТЕ OK”:** нажмите на иконку, соответствующую надписи **OK** на дисплее.

6. Кофемашина начинает выдавать горячую воду из узла подачи горячей воды.

7. Кофемашина заканчивает процедуру первого запуска, затем автоматически выключается.

Теперь она готова к обычному использованию.

Примечание:

- При первом использовании необходимо приготовить 4-5 порций кофе и 4-5 порций капучино, только после этого появляются удовлетворительные результаты.

ВКЛЮЧЕНИЕ АППАРАТА

Примечание:

Перед включением аппарата убедитесь в том, что главный выключатель, который находится на тыльной части аппарата, находится в нужном пол. I (рис. 1).

При каждом включении аппарата автоматически выполняется цикл предварительного подогрева и, при необходимости, цикл ополаскивания, который нельзя прерывать. Аппарат будет готов к использованию только по окончании такого цикла.

Опасность ошпаривания!

Во время ополаскивания из носиков распределителя кофе вытекает небольшое количество горячей воды, которая собирается на специальном поддоне для сбора воды, который находится ниже. Соблюдайте осторожность, следите, чтобы на вас не попали брызги.

- Чтобы включить аппарат, нажмите и удержите несколько секунд кнопку  (рис. 5):



на дисплее появляется сообщение “Нагрев”, “Пожалуйста ждите”.



После завершения нагрева появится другое сообщение: “Споласкивание”.



Аппарат готов к использованию, когда на дисплее появляется чашка кофе эспрессо.

ВЫКЛЮЧЕНИЕ АППАРАТА

Каждый раз при выключении выполняется автоматическое ополаскивание, если до того готовилось кофе.



Опасность ошпаривания!

Во время ополаскивания из носиков распределителя кофе выходит некоторое количество горячей воды. Соблюдайте осторожность, следите, чтобы на вас не попали брызги.

Чтобы выключить аппарат, нажмите на кнопку  (рис. 5). Аппарат выполняет споласкивание и затем выключается (в дежурный режим).



Примечание:

Если аппарат не используется продолжительное время, его следует отключить от сети электрического питания:



- вначале выключить аппарат, нажав на кнопку  (рис. 5);
- premere l'interruttore generale in posizione 0 (fig. 6).



Внимание!

Ни в коем случае не переводите главный выключатель в положение 0 на включенном аппарате.

НАСТРОЙКИ МЕНЮ

Доступ в меню программирования осуществляется путем нажатия иконки **MENU**: просмотреть позиции меню, нажав на одну из иконок  и . Чтобы выйти из меню или отменить программирование, нажмите на иконку **ESC**.

В меню можно выбрать: Споласкивание, Выбор фона, Удаление накипи, Установка фильтра для воды, Настройка времени, Автоматическое включение, Автоматическое выключение, Энергосбережение, Установка температуры, Жесткость воды, Звуковая сигнализация, Заводские параметры, Статистика, Выбор языка.

Споласкивание

Эта функция позволяет вывести горячую воду из узла подачи, что приводит к нагреву внутреннего контура

машины и приготовленное кофе будет горячее.



Нажмите на иконку возле **OK**, чтобы выбрать функцию; повторно нажмите **OK**, чтобы подтвердить и запустить споласкивание.

После споласкивания аппарат автоматически переходит в режим готовности к работе.



Внимание!

Во время ополаскивания из носиков распределителя кофе вытекает небольшое количество горячей воды, которая собирается на специальном поддоне для сбора воды, который находится ниже. Соблюдайте осторожность, следите, чтобы на вас не попали брызги.

Выбор фона

Благодаря этой функции можно выбрать цвет фона для дисплея.



Нажмите на иконку возле **OK**, чтобы выбрать функцию: нажмите на одну из иконок **Λ** и **∇** и выберите желаемый фон: нажмите **OK** для подтверждения выбора.



Внимание!

Данный пункт меню можно настраивать конкретно для каждого профиля (см. "Как внести в память свой профиль" на стр. 167).

Удаление накипи



Инструкции по удалению накипи приводятся на стр. 170.

Установка фильтра (если таковой предусмотрен)



Инструкции по фильтру для воды приводятся на стр. 171.

Настройка времени

Если необходимо настроить часы на дисплее, действуйте таким образом:



Нажмите на иконку возле **OK**, чтобы выбрать функцию: настройте время, нажав на иконку **Λ**, чтобы увеличить его, или **∇**, чтобы уменьшить его; затем снова нажмите **OK** для подтверждения; выполните эту же процедуру для настройки минут. Наконец, нажмите **OK** для внесения в память заданного времени.



Внимание!

При удерживании нажатой одной из иконок **Λ** или **∇** можно быстро прокрутить часы и минуты.

Автоматическое включение

Можно задать время автоматического включения, чтобы аппарат был готов к использованию к определенному часу (например, утром), так чтобы приготовить кофе.



Внимание!

- Чтобы аппарат включился в заданное время, **время должно быть задано корректно**.
- Чтобы получить возможность настраивать время автоматического включения, необходимо предварительно задать время.



Нажмите на иконку возле **OK**, чтобы выбрать функцию: затем подтвердите нажатием **OK**. Настроить часы в соответствии с указаниями из предыдущего параграфа и подтвердить нажатием на **OK**; серый символ обозначает, что функция не активна.



Внимание!

- Про активацию функции сигнализирует символ  на дисплее возле текущего времени. Чтобы выключить функцию, войдите в меню и выберите функцию в соответствии с предыдущими указаниями: появится надпись "Выключить?"; нажмите **OK** для подтверждения. С дисплея исчезнет символ, который находился возле времени.
- Когда прибор выключается главным выключателем, настройка по автоматическому включению, если таковая была выполнена, будет утеряна.

Автоматическое выключение (Дежурный режим)

Этот временной интервал можно изменить, так, чтобы аппарат отключался через 15 или 30 минут, 1, 2 или 3 часа.



Нажмите на иконку возле **OK**, чтобы выбрать функцию: нажмите на одну из иконок **Λ** и **∇** и выберите желаемый интервал: затем повторно нажмите на **OK** для подтверждения.

Экономия энергии

С помощью этой функции можно подключить или отключить режим энергосбережения. Подключенная функция гарантирует меньшие энергозатраты, в соответствии с действующими европейскими директивами.



Нажмите на иконку возле **OK**, чтобы выбрать функцию; повторно нажмите **OK**, чтобы включить или выключить функцию.



Внимание!

- Про активацию функции сигнализирует символ  на дисплее возле текущего времени.
- Для приготовления напитков в режиме "ЭКОНОМИЯ"

ЭНЕРГИИ” может понадобиться на несколько секунд больше.

- Когда режим “ЭКОНОМИЯ ЭНЕРГИИ” отключен, аппарат автоматически включает нагрев чашек.

Температура кофе

Чтобы изменить температуру воды для кофе, выполните такие действия:



Нажмите на иконку возле **OK**, чтобы выбрать функцию: нажмите на одну из иконок **Λ** и **∇** и выберите желаемую температуру: затем повторно нажмите на **OK** для подтверждения.



Внимание!

- Данный пункт меню можно настраивать конкретно для каждого профиля (см. “Как внести в память свой профиль” на стр. 167).

Программирование жесткости воды



Инструкции по настройке жесткости воды, обратитесь к р. 170.

Звуковой сигнал

При помощи этой функции включается или отключается звуковой сигнал, который машина издает при нажатии на иконку и при каждой установке/снятии аксессуаров: Аппарат запрограммирован на действующий звуковой сигнализатор.



Нажмите на иконку возле **OK**, чтобы выбрать функцию: чтобы задействовать или отключить звуковую сигнализацию, нажмите на **OK**; серый символ обозначает, что функция не активна.

Стандартные настройки изготовителя (сброс)

С помощью этой функции обновляются все настройки меню, и все запрограммированные параметры количества возвращаются к начальным стандартным значениям, заданных изготовителем (кроме языка, который остается).



Нажмите на иконку возле **OK**, чтобы выбрать функцию: снова нажмите **OK** для подтверждения и возврата к оригинальным параметрам.

Статистика



С помощью этой функции можно просмотреть статистические данные аппарата. Нажмите на иконку возле **OK**, чтобы выбрать функцию: нажмите на одну из иконок **Λ** и **∇** и выберите из имеющихся данных:

- количество приготовленных порций кофе;

- количество приготовленных напитков на основе молока (капучино, лате маккиато, кофе с молоком, молоко);
- количество выполненных операций по удалению накипи;
- общее количество выданных литров воды;
- количество использованных фильтров для воды;
- количество приготовленных порций горячего шоколада.

Выбор языка

При необходимости сменить язык на дисплее действуйте таким образом:

- Нажмите на иконку **OK**, чтобы выбрать функцию: нажмите на одну из иконок **Λ** и **∇** и выберите желаемый язык: нажмите **OK** для подтверждения выбора.

ПРИГОТОВЛЕНИЕ КОФЕ

Выбор вкуса кофе

Аппарат настроен изготовителем для приготовления кофе с нормальным вкусом. Предоставляется возможность выбрать вкус кофе из предлагаемых на дисплее (под стаканом):

- Сверхлегкий вкус
- Легкий вкус
- Нормальный вкус
- Крепкий вкус
- Сверхкрепкий вкус

Чтобы сменить вкус, неоднократно нажимайте на иконку  : (рис. 7), пока на дисплее не появится желаемый вкус.

Выбор количества кофе в чашке

Аппарат настроен изготовителем на приготовление кофе с нормальным вкусом. Чтобы выбрать количество кофе, нажмите на иконку  (рис. 8) до появления на дисплее сообщения про желаемое количество кофе:



Соответствующий кофе	эспрессо (мл)
Мой кофе	≈30 (программ. от ≈20 до ≈180)
Маленькая чашка кофе	≈40
Нормальная чашка кофе	≈60
Большая чашка кофе	≈90

Очень большая чашка кофе	≈120
--------------------------	------

Выбор количества “моего кофе” по собственному вкусу



Автомат настроен изготовителем на выдачу приблизительно 30 мл «моего кофе». При необходимости сменить это количество действуйте таким образом:

1. Поместите чашку под носиками распределителя кофе (рис. 9).
2. Неоднократно нажимайте на иконку  (рис. 8) до появления на дисплее надписи “мой кофе”;
3. Нажмите на иконку выдачи 1 чашки  (рис. 10): машина начинает готовить кофе.
4. Нажмите на иконку **PROG**: машина переходит в режим программирования;
5. Как только кофе в чашке достигнет желаемого уровня, снова нажмите на иконку **STOP** или на иконку .

Теперь количество перепрограммировано по-новому.



Примечание:

- Можно запрограммировать только одну чашку кофе.
- Программирование “моего кофе” можно аннулировать, нажав на иконку **EXIT PROG**.



Внимание!

- “Мой кофе” можно настраивать конкретно для каждого профиля (см. “Как внести в память свой профиль” на стр. 167).

Регулировка кофемолки

Кофемолка изначально не требует регулировок, поскольку она настроена изготовителем так, чтобы обеспечить правильную выдачу кофе. Однако, если после приготовления первых порций кофе Вы заметите, что кофе выходит слишком быстро или слишком медленно (каплями), необходимо подкорректировать регулятором степень помола (рис. 11).



Внимание!

Разрешается поворачивать регулятор только во время работы кофемолки.

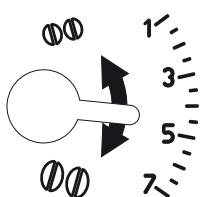

Чтобы получить крепкий кофе с плотной пенкой, поверните регулятор против часовой стрелки на одно деление к цифре 1 (=более мелкий помол кофе).

Чтобы кофе выходил не по каплям,

поворачивайте регулятор не больше, чем на одно деление за раз, по часовой стрелке к номеру 7 (= более крупный помол кофе).

Желаемый результат вследствие такой корректировки Вы почувствуете только после приготовления 2 чашек кофе (как минимум). Если кофе будет продолжать выходить слишком быстро или слишком медленно, необходимо повторить коррекцию, поворачивая регулятор ещё на один шаг.

Советы для получения более горячего кофе

Для получения более горячего кофе рекомендуется:



- выполните споласкивание перед выдачей кофе, используя функцию меню “Споласкивание”;
- если отключен режим “Экономия энергии”, выставить чашки на поднос с подогревом, пока они не нагреются;
- нагреть чашки горячей водой (используя функцию горячей воды);
- установить в меню более высокую температуру кофе.

Приготовление кофе эспрессо из кофейных зерен



Внимание!





Не используйте засахаренные зерна или карамелизованный кофе, поскольку они могут приклеиться к кофемолке и вывести ее из строя.

1. Засыпьте кофейные зерна в соответствующий контейнер (рис. 12)..
2. Поместите под носиками распределителя кофе:
 - 1 чашку, если требуется 1 порция кофе (рис. 9);
 - 2 чашки, если требуются 2 порции кофе (рис.13).
3. Опустите распределитель так, чтобы максимально приблизить его к чашке: так получается лучшая кофейная пенка (рис. 14).
4. Нажмите на иконку желаемого количества кофе (1 чашка  или 2 чашки ) (рис. 10 и 15).
5. Начинается приготовление, на дисплее появляется выбранный тип кофе с нарастающей шкалой, которая отображает процесс приготовления.

Сразу после завершения процесса аппарат готов для следующего приготовления кофе.



Примечание:

- Процесс приготовления кофе можно прервать в любой момент, нажав на иконку **STOP** или на одну из иконок выдачи кофе ( или ).
- Если после выдачи кофе Вы захотите увеличить количество кофе в чашке, достаточно нажать и удерживать (в течение 3 секунд) одну из двух кнопок выдачи кофе ( или ).



Внимание!

Если кофе выходит по каплям, водянистым и практически без пенки или очень холодным, см.советы, приведенные в разделе «Решение проблем» (стр.175).

Во время работы на дисплее могут появиться некоторые тревожные сообщения; их расшифровки даны в параграфе «Сообщения на дисплее» (стр. 172).

Приготовление кофе эспрессо из молотого кофе





Внимание!

- Ни в коем случае не загружайте молотый кофе при выключенной машине, чтобы избежать его рассыпания внутри машины. Это может привести к повреждению аппарата.
- Никогда не засыпайте более 1 мерной ложки: это может привести к загрязнению внутренней части аппарата или засорению воронки .





Внимание!

При использовании молотого кофе можно приготовить за раз только одну чашку кофе.

1. Неоднократно нажимайте иконку  (рис. 7), пока не будет выбран символ молотого кофе .
2. Засыпьте в воронку (A3) дозатор с молотым™ кофе без горки (рис. 16).
3. Поместите чашку под носиками распределителя кофе (рис. 9).
4. Нажмите на иконку выдачи 1 чашки .
5. Начинается приготовление, на дисплее появляется выбранный тип кофе с нарастающей шкалой, которая отображает процесс приготовления.



Примечание:

- Процесс приготовления кофе может быть прерван в любой момент путем нажатия на иконку STOP или на одну из иконок выдачи кофе ( или ).
- Если после выдачи кофе Вы захотите увеличить количество кофе в чашке, достаточно нажать и удерживать (в течение 3 секунд) ранее нажатую иконку .

Сразу после завершения процесса аппарат готов для следующего приготовления кофе.

ПРИГОТОВЛЕНИЕ ГОРЯЧЕГО ШОКОЛАДА



Внимание!





В режиме энергосбережения выдача желаемого напитка может задержаться на несколько секунд в связи с внутренними операциями аппарата.

Подготовка и прикрепление кувшина для горячего шоколада (D)



Внимание!

Можно приготовить одну или две чашки горячего шоколада.

1. Приподнимите крышку кувшина (рис. 17).
2. Убедитесь, что трубка для выдачи пара вставлена в воронку для шоколада и что миксер вставлен в оба отверстия воронки (рис. 18).
3. Прикрепите воронку к кувшину (рис. 19).
4. Для приготовления чашки шоколада налейте в воронку молоко из холодильника (или холодную воду) до уровня  и 2 дозатора (25 г) смеси для горячего шоколада или какао. Если Вы желаете приготовить две чашки шоколада или кружку, налейте молоко (или воду) до уровня / и насыпьте 4 дозатора смеси (50 г) (рис. 20).





Внимание!

- Убедитесь, что отверстие в воронке, показанное на рис. 21, не засорено.



Внимание!

- Молоко следует наливать после того, как воронка с трубкой выдачи пара и миксером уже вставлена; уровень молока не должен превышать отметки MAX на кувшине; можно увеличить или уменьшить количество смеси для горячего шоколада в зависимости от личных вкусов.
- Если вместо молока используется вода, выполняйте те же действия, что и для молока.
- Для правильного приготовления горячего шоколада залейте в воронку вначале молоко и затем смесь или какао, как указано на крышке кувшина для шоколада.
- 5. Закройте кувшин крышкой (рис. 22);
- 6. Протолкните кувшин до упора на распылитель для фиксации (рис. 23): машина подаёт звуковой сигнал (если подключена функция звукового сигнала).
- 7. Нажмите на иконку **CHOCOLATE** (B12).
- 8. Выберите одну или две чашки  - , нажав на соответствующую иконку.
- 9. Нажимайте на иконку + или - для выбора нужной консистенции напитка:



Если используемая порошковая смесь для горячего шоколада не содержит загустителей, выбор консистенции не имеет значения.

9. Нажмите на иконку **CHOCOLATE**, чтобы начать приготовление (рис. 24). Аппарат начнет перемешивание смеси и затем выдачу пара для нагрева.

Сразу после завершения процесса аппарат готов для следующего приготовления шоколада. Шоколад готов для заполнения чашки.



Опасность ожога!

Во время приготовления шоколада кувшин и крышка сильно нагреваются: для извлечения кувшина и разлива шоколада беритесь только за ручку.

Шоколад готов для заполнения чашки.



Внимание!

- Для прекращения процесса по приготовлению шоколада повторно нажмите на иконку **CHOCOLATE** или на иконку **STOP**.



Опасность ожога!

- Во время приготовления шоколада пар выходит из отверстий на крышке кувшина, это нормальное явление.
- Вследствие нагрева молока внутри кувшина происходит его разбрызгивание, это нормальное явление.
- Количество шоколада в чашке меняется в зависимости от выбранной консистенции: при выборе высокой консистенции количество меньше, чем для шоколада со слабой консистенцией.

ПРИГОТОВЛЕНИЕ НАПИТКОВ НА ОСНОВЕ МОЛОКА



Внимание!

В режиме энергосбережения выдача желаемого напитка может задержаться на несколько секунд в связи с внутренними операциями аппарата.

Как наполнить и закрепить контейнер с молоком

1. Нажмите на кнопки снятия с блокировки и приподнимите крышку контейнера для молока (рис. 25).
2. Наполнить бачок достаточным количеством молока, не превышая отмеченный уровень МАКС (рис. 26).



Внимание!



Чтобы получить более густую и пышную пенку-шапочку,

используйте обезжиренное или частично обезжиренное молоко при температуре холодильника (приблизительно 5 °C). Для того, чтобы предотвратить получение плохо взбитого молока или же образование крупных пузырей, обязательно вымойте крышку контейнера для молока и распылитель для подачи горячей воды, как указано в параграфе “чистка контейнера для молока” на стр. 165 и 169.

3. Проверьте, что трубка забора молока прочно вставлена в дно крышки контейнера для молока (рис. 27).
4. Установите на место крышку с контейнера для молока.
5. Закрепите контейнер, проталкивая его до упора на распылитель (рис. 28).
6. Поставьте достаточно большую чашку под носиками блока подачи кофе и под трубкой подачи вспененного молока (рис. 29). Чтобы использовать достаточно высокие чашки/стаканы, приподнимите блок подачи кофе и трубку подачи молока (рис. 30).
7. Следуйте приведенным далее указаниям для каждой конкретной функции.

Как отрегулировать количество пены

Поворачивая регулятор пены, который находится на крышке контейнера для молока, можно выбрать количество пены молока, которое вам необходимо для приготовления напитка (рис. 31). Следуйте советам из приведенной ниже таблицы:

Положение регулятора	Описание	Рекомендуется для...
	БЕЗ пены	кофе с молоком/ MILK (горячее молоко)
	Мало пены	LATTE MACCHIATO
	Макс. пена	Капучино/ MILK (горячее молоко)

Как приготовить кофе с молоком/капучино/latte macchiato/ milk (горячее молоко)

1. Нажмите на иконку желаемого напитка.
2. Через несколько секунд молоко начнет выходить из трубки подачи молока и заполнять находящуюся под ней чашку. Выход молока автоматически прерывается и (если предусмотрено рецептом напитка) далее начинает выходить кофе: на дисплее появляется пример приготовления (рис. 32) и нарастающая шкала.

Внимание!

Процесс выдачи молока или кофе можно прервать нажатием на соответствующую иконку **STOP**; чтобы вообще прекратить приготовление, нажмите на иконку **ESC**.

Программирование количества кофе и молока в чашке

Машина запрограммирована на стандартные порции напитков. Чтобы изменить количество, выполните следующее:

1. Поставьте чашку под носиками распределителя кофе и под трубкой выдачи молока.
2. Нажмите на иконку, соответствующую программируемой функции (кофе с молоком, капучино, latte macchiato - молоко с небольшим количеством кофе, milk - горячее молоко): машина начинает выдавать молоко.
3. Нажмите на иконку **PROG**.
4. После того, как чашка наполнится необходимым количеством молока, повторно нажмите на иконку **STOP**.
5. Если предусмотрено рецептурой напитка, через несколько секунд машина начнет выдавать кофе: после того, как чашка наполнится необходимым количеством кофе, нажмите на иконку **STOP**. Выдача кофе прерывается.

Теперь машина перепрограммирована согласно новому количеству.

Внимание!

- Программирование напитков можно аннулировать, нажав на иконку **EXIT PROG**.

 Напитки на основе молока можно настроить по собственному вкусу (см. "Внесение в память своего профиля" на стр. 167).

Очистка контейнера для молока после каждого применения

Внимание! Опасность ожогов

Во время очистки внутренних каналов контейнера для молока из трубки выдачи вспененного молока выходит немного горячей воды и пара. Соблюдайте осторожность, следите, чтобы на вас не попали брызги.



После каждого приготовления напитка на основе молока необходимо выполнять очистку с целью удаления оставшегося молока. Выполните такие действия:

1. Не снимайте с машины контейнер с молоком (нет необходимости сливать молоко).
2. Установите кружку или другую посуду под трубкой блока подачи вспененного молока.
3. Поверните регулятор для пены в положение **CLEAN** (рис. 33): операция отображается на дисплее (рис. 34) и прекращается автоматически.
4. Установите регулятор для выбора нужной пены.
5. Снимите контейнер для молока и очистите распылитель пара губкой (рис. 35).

Внимание!

- Если требуется приготовить несколько чашек напитка на основе молока, вымойте контейнер для молока после последней приготовленной порции.
- Оставшееся в контейнере молоко можно хранить в холодильнике.
- В некоторых случаях для очистки необходимо дождаться, пока аппарат нагреется.

ПРИГОТОВЛЕНИЕ КОФЕ LONG

1. Выберите количество воды и вкус кофе, используя ту же процедуру выбора, что и для кофе эспрессо.

Соответствующий кофе	LONG (мл)
Мой кофе	≈ 100 (программируется от 20 до 250)
Маленькая чашка кофе	≈ 125
Нормальная чашка кофе	≈ 175
Большая чашка кофе	≈ 210
Очень большая чашка кофе	≈ 250

2. Нажмите кнопку **LONG** (рис. 36).
3. Начнется приготовление кофе: на дисплее появляется изображение приготовления и нарастающая шкала.

Внимание!

Подачу напитка можно прервать нажатием на кнопку **LONG** или на иконку **STOP**.

Приготовление кофе LONG из молотого кофе

1. Выберите символ молотого кофе и желаемый вкус, используя ту же процедуру выбора, что и для кофе эспрессо.
2. Нажмите кнопку **LONG** (рис. 36).
3. Начнется приготовление кофе: на дисплее появляется изображение приготовления и нарастающая шкала.

Выбор количества “моего кофе LONG” по собственному вкусу



Автомат настроен изготовителем на выдачу приблизительно 100 мл «моего кофе». При необходимости сменить это количество действуйте таким образом:

1. Поместите чашку или достаточно большой стакан под носиками распределителя кофе (рис. 9).
2. Неоднократно нажимайте на иконку  (рис. 8) до появления на дисплее надписи “мой кофе”;
3. Нажмите на иконку **LONG**: машина начинает выдавать кофе;
4. Нажмите на иконку **PROG**: машина переходит в режим программирования;
5. При достижении желаемого уровня кофе в чашке снова нажмите на иконку **STOP**.

Теперь количество перепрограммировано по-новому.



Внимание!

- Программирование “моего кофе LONG” можно аннулировать, нажав на иконку **EXIT PROG**.

 “Мой кофе LONG” можно настраивать конкретно для каждого профиля (см. “Как внести в память свой профиль” на стр. 167).

ПОДАЧА ГОРЯЧЕЙ ВОДЫ И ПАРА



Внимание! Опасность ожогов

Не оставляйте машину без присмотра во время выдачи горячей воды или пара. Блок подачи нагревается, поэтому следует держаться только за рукоятку.



Внимание!

При подключенном режиме «Энергосбережение» может потребоваться несколько секунд для начала выдачи горячей воды и пара.

Подача горячей воды

1. Проверьте, чтобы узел подачи воды был установлен правильно.
2. Поместите контейнер под распределителем воды (как можно ближе, чтобы избежать брызг) (рис.4).
3. Нажмите на иконку  (рис. 37).
4. Машина выдаст 250 мл горячей воды и затем автоматически прервёт процесс: шкала постепенно заполняет по мере выполнения процесса. Чтобы вручную прервать подачу горячей воды, нажмите на иконку **STOP**.



Внимание!

 Количество горячей воды можно настраивать конкретно для каждого профиля (см. “Как внести в память свой профиль” на стр. 167).

Изменение количества автоматически подаваемой горячей воды

На заводе кофемашина запрограммирована для автоматической подачи 250 мл горячей воды. Чтобы изменить это количество, действуйте таким образом:

1. Проверьте, чтобы узел подачи воды был установлен правильно.
2. Установите под узлом подачи емкость.
3. Нажмите на иконку  и затем на иконку **PROG**.
4. Когда горячая вода в чашке достигает требуемого уровня, нажмите на иконку **STOP**.

Теперь машина перепрограммирована согласно новому количеству.



Внимание!

- Программирование напитков можно аннулировать, нажав на иконку **EXIT PROG**.

Подача пара

1. Проверьте, чтобы узел подачи воды был установлен правильно.
2. Наполните ёмкость жидкостью для нагрева или вспенивания и опустите распределитель пара в жидкость.
3. Нажмите на иконку  (рис. 37). через несколько секунд, из капучинатора начинает выходить пар, нагревающий жидкость;
4. По достижении требуемой температуры прекратите подачу пара, нажимая на кнопку **STOP**. (Не рекомендуется превышать 3 минуты непрерывной подачи пара).



Внимание!

Обязательно прервите подачу пара до извлечения контейнера с жидкостью, чтобы не обжечься брызгами.

Рекомендации по применению пара для вспенивания молока

- При выборе размеров ёмкости следует принять во внимание следующее: объём жидкости увеличивается в 2-3 раза.
- Чтобы получить более плотную и пышную пенку, используйте обезжиренное или частично обезжиренное молоко из холодильника (при температуре приблизительно 5°C).
- Чтобы получить более кремообразную пенку, медленно поворачивайте контейнер снизу вверх.
- Чтобы избежать слабого вспенивания молока или крупных пузырей, всегда очищайте блок подачи, как описано в последующем параграфе.

Как очистить узел подачи горячей воды/пара после применения

Чтобы предотвратить отложения остатков молока и загрязнения в целом, необходимо очищать блок подачи каждый раз после использования.

1. Установите контейнер под капучинатором, нажмите на иконку , чтобы стекло немного воды (рис. 37). Чтобы вручную прервать подачу горячей воды, нажмите на иконку **STOP**.
2. Подождите несколько минут, пока капучинатор не остынет, затем снимите блок подачи горячей воды (рис. 38), нажав на кнопку открепления. Удерживая одной рукой блок подачи, другой поверните и снимите вниз капучинатор (рис. 39).
3. Снимите также распылитель для пара, подтягивая его вниз (рис. 40).
4. Убедитесь в том, что отверстие, отмеченное стрелкой на рис. 41, не закупорено. При необходимости прочистите его зубочисткой.
5. Аккуратно промойте элементы узла подачи губкой и тёплой водой.
6. Установите на место распылитель, а на него капучинатор, проталкивая его вверх и поворачивая по часовой стрелке для закрепления.

Внесение в память своего профиля



Для этой кофемашины предусмотрено внесение в память до 6 разных профилей, каждый из которых имеет свой цвет

Для каждого профиля можно установить в соответствии с личными предпочтениями следующие параметры:

- количество “моего кофе” эспрессо и long;
- количество всех напитков на основе молока;
- количество горячей воды;
- избранный фон (из меню);
- температуру кофе (из меню).

Для использования этой функции выполните следующие действия:

1. Войдите в раздел “Профили”, нажав на соответствующую иконку ;
2. Выберите собственный цвет, нажав на иконку **CHANGE**, затем нажмите на иконку **OK** для подтверждения: внизу слева на дисплее появляется выбранный цвет, указывающий на выполненный действий в данном профиле;
3. Приступите к программированию напитков, как указано выше: каждый раз при входе в собственный профиль будут задействованы запрограммированные параметры.

Внимание!

Чтобы изменить профиль, нажмите внизу слева на иконку, которая соответствует используемому цвету: открывается доступ к выбору профилей:

- Нажмите на иконку **CHANGE** и в случае необходимости войдите в другой профиль, нажав **OK** для подтверждения;
- Нажмите на иконку  для выхода из любого профиля.
- Во время работы внутри меню цвет профиля отображается справа (только для выбора фона и температуры).

ЧИСТКА

Чистка кофемашины

Периодической очистке подлежат такие части аппарата:

- контейнер для кофейной гущи (A14),
- поддон для сбора воды (A9),
- внутренняя часть аппарата, доступная после открытия дверцы для ухода (A11),
- бачок для воды (A13),
- носики узла подачи кофе (A7) и распылители горячей воды (A6),
- воронка для засыпания молотого кофе (A3),
- заварочный узел (A12),
- панель управления (B),
- контейнер для молока (C),
- кувшин для горячего шоколада (D)
- узел подачи горячей воды/пара (E)

Внимание!

- Не используйте для очистки аппарата растворители, абразивные моющие средства или спирт. Суперавтоматы De'Longhi не требуют использования химических добавок для очистки.
- Ни один из компонентов кофемашины не предназначен для мойки в посудомоечной машине, за исключением кувшина для горячего шоколада (D) и компонентов контейнера для молока, контактирующих с молоком. **Запрещается мыть в посудомоечной машине или погружать в воду теплоизоляционное покрытие C7.**
- Не используйте металлические предметы для удаления накипи или отложений кофе, поскольку они могут оцарапать металлические или пластмассовые поверхности.

Чистка контейнера для кофейной гущи



на дисплее появляется сигнализация о том, что контейнер для кофейной гущи заполнен. До тех пор, пока контейнер для кофейной гущи не будет очищен, машина не сможет приготовить кофе. Аппарат подаёт сигнал о необходимости опорожнить контейнер, даже если он не полный, если прошло 72 часа после первого приготовления кофе (чтобы отсчёт 72 часов был выполнен правильно, машину нельзя выключать переводом главного выключателя в пол. 0).

Чтобы выполнить очистку (при включенном аппарате):

- Откройте дверцу для ухода (рис. 42) на передней части аппарата, извлеките поддон для сбора воды (рис. 43), опорожните и очистите его.
- Опорожните и аккуратно очистите контейнер для гущи, позаботившись об удалении всех имеющихся на дне отложений: кисточка из комплекта подставки служит именно для этого.



Внимание!

При извлечении поддона для сбора воды **обязательно** опорожняйте контейнер для кофейной гущи, даже если он почти не заполнен. Если не выполнять такую операцию, может случиться так, что когда Вы будете готовить в следующий раз кофе, контейнер переполнится, что приведет к засорению кофемашины.

Чистка поддона для сбора воды



Внимание!

Если периодически не опорожнять поддон для сбора воды, вода может перелиться через край и просочиться вовнутрь или вылиться из аппарата. Это может привести к повреждению аппарата, опорной поверхности или окружающей его области.

Поддон для сбора воды оснащен индикатором-поплачком (красного цвета) уровня воды (рис. 44). Как только индикатор становится заметным, необходимо опорожнить поддон и очистить его. Для извлечения поддона для сбора воды:

1. Откройте дверцу для обслуживания (рис. 42);
2. Извлеките поддон для сбора воды и контейнер для кофейной гущи (рис. 43);
3. Опорожните поддон для сбора воды и контейнер для гущи и вымойте их;
4. Верните на место поддон для сбора воды вместе с контейнером для кофейной гущи.
5. Закройте дверцу для обслуживания.

Чистка внутренней части аппарата



Опасность поражения электрическим током!

Перед выполнением любой операции по очистке аппарата необходимо отключить последний (см. «Выключение») и вынуть вилку из электрической розетки. Ни в коем случае не опускайте аппарат в воду.

1. Периодически (примерно через каждые порций 100 кофе) проверяйте чистоту аппарата изнутри (для этого достаточно вынуть поддон для сбора воды). При необходимости удалите кофейные отложения кисточкой из комплекта поставки и губкой.
2. Все остатки удалите пылесосом (рис. 45).

Чистка бачка для воды

Чистите бачок для воды приблизительно раз в месяц и во время каждой замены фильтра для смягчения воды (если таковой предусмотрен). Для этого выполните следующие действия:

1. Удалите фильтр.
2. Очистите бачок для воды влажной тряпкой с небольшим количеством деликатного моющего средства. Ополосните его под проточной водой.
3. Ополосните фильтр (если таковой предусмотрен) и установите его на место в бачок. Заполните бачок свежей водой и вставьте его на свое место.

Чистка носиков распределителя кофе

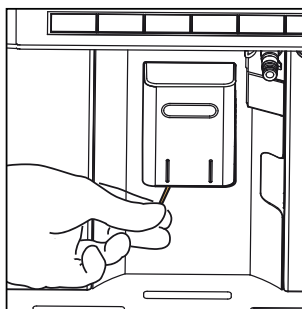

1. Очистите носики распределителя кофе губкой или тряпкой.
2. Проверьте, чтобы отверстия узла подачи кофе не были засорены. При необходимости удалите кофейные отложения при помощи зубочистки.

Чистка воронки для засыпания молотого кофе

Периодически (приблизительно раз в месяц) проверяйте, чтобы воронка для засыпания предварительно молотого кофе не была засорена. При необходимости удалите кофейные отложения кисточкой из комплекта поставки.

Чистка заварочного узла

Необходимо очищать заварочный узел (A12) не реже раза в месяц.



Внимание!

Нельзя вынимать заварочный узел при включенном аппарате.

1. Убедитесь в том, что автоматом правильно выполнено выключение (см. «Выключение»).
2. Откройте дверцу для ухода, (рис. 42).
3. Извлеките поддон для сбора воды и контейнер для кофейной гущи (рис. 43).

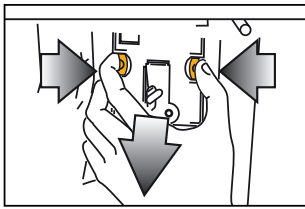

4. Нажмите на две красные кнопки расцепления и одновременно извлеките заварочный узел.



Внимание!

Ополаскивать только водой

Запрещены моющие средства. Запрещена мойка в посудомоечной машине.

Очистите заварочный узел, не используя для этого моющие средства, чтобы не повредить его.

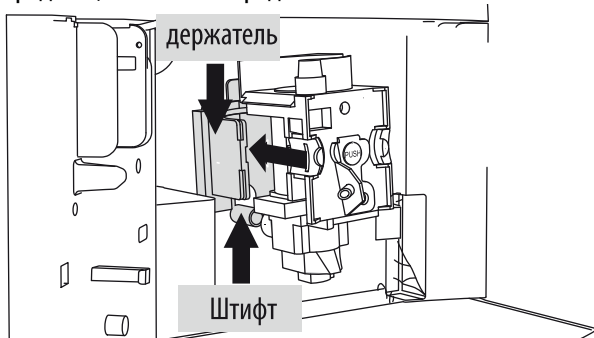

5. Опустите примерно на 5 минут заварочный узел в воду потом прополощите его под краном.
6. Вставьте очищенный заварочный блок в держатель и на штифт вниз; затем нажмите на надпись PUSH до щелчка, который подтверждает блокировку.



Внимание!

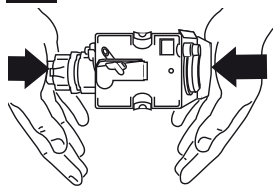

Если блок заварки вставляется с трудом, необходимо (до того как он будет вставлен) передвинуть его на правильное расстояние, с усилием нажав

одновременно снизу и сверху, как показано на рисунке.

7. Вставив его, убедитесь в том, что две красные кнопки распрямылись наружу.

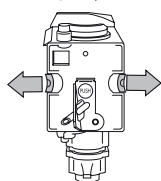

8. Вставьте назад ванночку для сбора воды с контейнером для использованного кофе.
9. Закройте дверцу для обслуживания.

Чистка кувшина для горячего шоколада (D)

После каждого использования мойте кувшин для шоколада следующим образом:

1. Снимите крышку (D1), приподнимая ее;

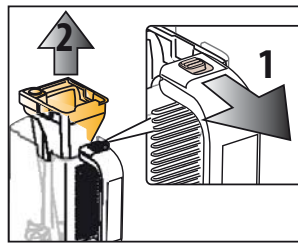

2. Удалите воронку (D2), нажимая на кнопку открепления (D6);
3. Извлеките трубку подачи пара (D3) и миксер (D4);
4. Тщательно промойте все компоненты при

помощи воды и несильного моющего средства. **Все части можно мыть в посудомоечной машине, установив их в верхнюю корзину машины.**

5. Установите на место все компоненты.



Внимание!

Во время очистки на миксере можно обнаружить следы: речь идет о компонентах железа, содержащегося в какао; они притягиваются магнитами миксера.

Очистка контейнера для молока (C)

После каждого приготовления напитков на основе молока очищайте контейнер для молока следующим образом:

1. Снимите крышку (C1), приподнимая ее;
2. Извлеките контейнер для молока (C5) из теплоизоляционного покрытия (C6), взявшись за 2 боковых выступа.



Внимание!

Запрещается мыть или погружать в воду теплоизоляционное покрытие: очищайте его просто увлажненной тряпкой.

3. Снимите трубку подачи молока (C3) и трубку для забора молока (C5).
4. Поверните по часовой стрелке регулятор пены до положения "INSERT" (смотрите рисунок) и снимите его.

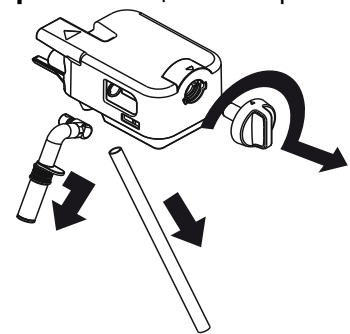

5. Тщательно промойте все компоненты водой и деликатным моющим средством. Все компоненты и контейнер можно мыть в посудомоечной машине, установив их в верхнюю корзину машины. Обратите особое внимание, чтобы не оставалось следов молока как на выемке, так и на пазах под регулятором (смотрите



рисунок рядом): при необходимости удалите загрязнения зубочисткой.

6. Ополосните гнездо для регулятора пены под проточной водой (смотрите рисунок), а также соединительное отверстие устройства для взбивания молока.
7. Убедитесь также, что трубка забора молока и трубка подачи не загрязнена остатками молока.
8. Установите на место регулятор, совмещая стрелку с надписью "INSERT", а также трубку подачи и трубку забора молока.
9. Вставьте контейнер для молока в теплоизоляционное покрытие.
10. Установите на место крышку контейнера для молока.

Удаление накипи

 При появлении соответствующего символа необходимо удалить накипь из аппарата.

 **Внимание!**

Средство для удаления накипи содержит кислоты, раздражающе действующие на кожу и глаза. Требуется строгое соблюдение мер безопасности, перечисленных производителем на упаковке со средством для удаления накипи, а также необходимых мер в случае контакта с кожей и глазами.

 **Внимание!**

Используйте исключительно средство для удаления накипи De'Longhi. Гарантия также теряет силу, если удаление накипи не проводится в соответствии с указанными периодами.

1. Включите аппарат.
2. Войдите в меню программирования, нажав на иконку **МЕНЮ**: прокрутите позиции меню, нажав на иконки **Λ** и **V**, чтобы выбрать "Удаление накипи".
3. Нажмите на иконку возле **OK**, чтобы выбрать функцию: Повторно нажмите **OK** для подтверждения.

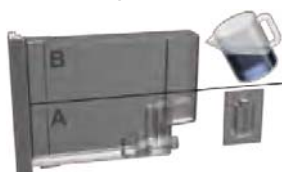

4. На дисплее отобразится "ДОБАВЬТЕ СРЕДСТВО ОТ НАКИПИ НАПОЛНИТЕ БАЧОК ВОДОЙ".

5. Полностью опорожните бачок для воды и выньте фильтр для смягчения воды (если таковой предусмотрен);

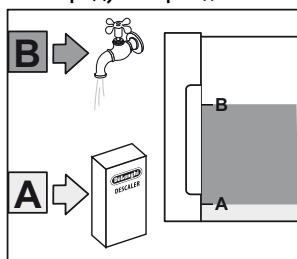

Залейте средство от накипи в бачок для воды до уровня **A** (что соответствует упаковке 100 мл), обозначенного на боковой стороне бачка; затем добавьте воду (один литр) до уровня **B**; вставьте бачок для

воды на свое место. Поместите под блоком подачи воды пустую емкость объемом не менее 1,5 л.

 **Внимание! Опасность ожогов**

Из блок подачи выходит горячая вода, содержащая кислоты. Будьте внимательны, чтобы не попасть под брызги воды.

6. Запустите цикл по удалению накипи, нажимая на иконку **OK**.
 7. Запускается программа очистки от накипи, и из блока подачи воды вытекает раствор для удаления накипи. Программа очистки от накипи автоматически выполняет ряд полосканий через заданные интервалы, чтобы удалить накипь изнутри кофейного автомата. Продолжительность цикла составляет примерно 30 минут и сопровождается отображением нарастающей шкалы.
 8. "Споласкивание НАПОЛНИТЕ БАЧОК!": Теперь аппарат готов к ополаскиванию свежей водой. Извлеките бачок для воды, опорожните его, ополосните проточной водой, заполните чистой водой и установите на место.
 9. Опорожните контейнер, который служит для сбора раствора, удаляющего накипь, и снова установите его под блоком подачи горячей воды.
 10. Чтобы начать ополаскивание, нажмите на иконку **OK**. Из блока подачи будет вытекать горячая вода.
 11. Когда на дисплее появится "Удаление накипи закончено Нажмите OK", нажмите на иконку **OK**: аппарат выключается.
 12. Установите на место фильтр для смягчения воды (если таковой используется), заполните бачок
- Чтобы начать использовать аппарат, нажмите на кнопку .

Программирование жесткости воды

Сообщение о необходимости удалить накипь появляется на дисплее через определенные рабочие интервалы, которые зависят от жесткости воды. Аппарат настроен изготовителем на 4-й уровень жесткости воды (очень жесткая вода). По желанию можно запрограммировать аппарат на основании фактической жесткости воды, при использовании в разных регионах, сменяя при этом частоту проведения операции по очистке от накипи.

Измерение жесткости воды

1. Возьмите из упаковки полоску индикаторной бумаги «ТЕСТ НА ОБЩУЮ ЖЕСТКОСТЬ».
2. Полностью погрузите полоску в стакан воды на одну секунду.
3. Достаньте полоску из воды и отряхните её. Приблизительно через минуту появятся 1, 2, 3 или

4 красных квадратика в соответствии с жёсткостью воды, каждый квадратик отвечает одному уровню.



Установка жёсткости воды

1.  Войдите в меню программирования путем нажатия иконки MENU: прокрутите позиции меню, нажимая на иконки **▲** и **▼**, чтобы выбрать "Жесткость воды".
 2. Подтвердите выбор нажатием на иконку **OK**.
 3. Нажмите **▲** и **▼**, чтобы задать уровень жёсткости воды, определённый по реактивной полоске (см. рисунок в предыдущем параграфе).
 4. Для подтверждения параметра нажмите иконку **OK**.
 5. Для выхода из меню нажмите на иконку **ESC**.
- Теперь автомат перепрограммирован согласно новым параметрам жесткости воды.

Фильтр для смягчения воды (ЕСЛИ ТАКОЙ ПРЕДУСМОТРЕН)

Некоторые модели поставляются вместе с фильтром для смягчения воды: если в приобретенной Вами модели такой фильтр отсутствует, мы рекомендуем заказать его в Службе технической помощи De'Longhi. Процедура правильного использования фильтра приводится в инструкциях ниже.

Установка фильтра

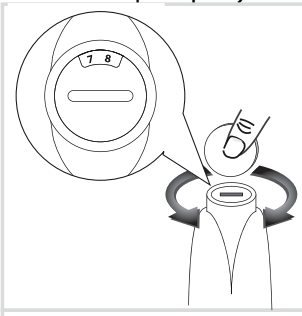
1. Выньте фильтр из упаковки.
 2.  Поверните диск с календарем, чтобы отобразились следующие два месяца использования.
- i** *Примечание*
срок действия фильтра составляет два месяца при нормальном использовании аппарата, но если аппарат простаивает с уже установленным в нем фильтром, максимальный срок станет 3 недели.

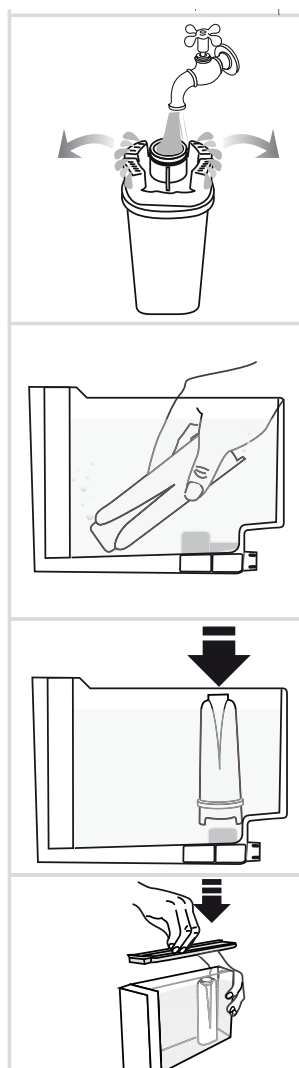

3. Чтобы возобновить функции фильтра, необходимо промыть его проточной водой, как показано на рисунке, пока вода не будет выходить из боковых отверстий более одной минуты.

Достаньте бачок из аппарата и заполните его водой.

4. Вставьте перевернутый фильтр в бачок для воды и полностью погрузите его на тридцать секунд, чтобы вышли все воздушные пузырьки.
5. Вставьте фильтр в специальное гнездо и нажмите до упора.
6. Закройте бачок крышкой и установите его на свое место.
7. Установив фильтр, следует отметить его наличие в аппарате.
7. Нажмите на иконку **MENU**, чтобы войти в

меню;

8. Прокрутите позиции меню, нажав на одну из иконок **▲** и **▼**, чтобы на дисплее появилась надпись "Установите фильтр для воды".
9. Нажмите на иконку **OK**.
10. На дисплее появится надпись "Установите фильтр для воды Подтверждаете?".
11. Нажмите на иконку **OK**, чтобы подтвердить выбор: на дисплее отобразится "Подача воды НАЖМИТЕ OK".
12. Установите под узлом подачи горячей воды контейнер (емкость: мин. 100 мл).
13. Нажмите на иконку **OK**, чтобы подтвердить выбор: начинается подача воды, на дисплее появится надпись "Пожалуйста, ждите".
14. После завершения подачи воды аппарат автоматически возвращается в режим "Кофе готов".

Теперь фильтр работает, и можно использовать кофейный автомат далее.

Замена фильтра

 Когда на дисплее появится сигнальное сообщение о состоянии фильтра или через два месяца

по календарю (см. отметки в календаре на автомате), или в случае простоя автомата на протяжении 3 недель необходимо заменить фильтр:

1. Достаньте бачок и исчерпанный фильтр;
2. Выньте из упаковки новый фильтр и выполните действия, описанные в пунктах 4-5-6 предыдущего параграфа.
3. Установите под узлом подачи горячей воды контейнер (емкость: мин. 100 мл).
4. Нажмите на иконку **MENU**, чтобы войти в меню;
5. Прокрутите позиции меню, нажимая на одну из иконок **▲** и **▼**, чтобы на дисплее появилась надпись "Замените фильтр для воды".
6. Нажмите на иконку **OK**.
7. На дисплее появляется сообщение "Подтверждаете?".
8. Нажмите на иконку **OK**, чтобы подтвердить выбор;
9. На дисплее появляется сообщение "Подача воды, нажмите ок".
10. Нажмите на иконку **OK**, чтобы подтвердить выбор: начинается подача воды, на дисплее появится надпись "Пожалуйста, ждите".
11. По завершении подачи воды аппарат автоматически возвращается в режим "Кофе готов".

Теперь новый фильтр работает, и можно использовать кофейный автомат далее.

Удаление фильтра

Если Вы желаете использовать аппарат без фильтра, удалите его и отметьте, что он удален. Выполните такие действия:

1. Достаньте бачок и исчерпанный фильтр;
2. Верните на место бачок для воды.
3. Нажмите на иконку **MENU**, чтобы войти в меню;

4. Прокрутите позиции меню, нажимая на одну из иконок **▲** и **▼**, чтобы на дисплее появилась надпись "Удалите фильтр для воды".
5. Нажмите на иконку **OK**.
6. На дисплее появляется сообщение "Подтверждаете?".
7. Нажмите на иконку **OK** для подтверждения и на иконку **ESC** для выхода из меню.



Технические характеристики









Напряжение:	220-240 V~ 50/60 Гц макс. 10А
Потребляемая мощность:	1350Вт
Давление:	15 бар
Ёмкость бачка для воды:	1,4 литра
Размеры LxHxP:	281x400x425 мм
Макс.ёмкость контейнера для зерен	250 гр.
Вес аппарата (с поддоном для сбора воды)	13,8 кг
Вес принадлежностей:	
Узел подачи воды/пара:	57 г
Контейнер для молока:	720 г
Кувшин для шоколада:	378 г
Длина шнура питания:	1,45м







CE Аппарат отвечает таким директивам ЕС:

- Директива о потреблении электроэнергии аппаратурой в дежурном режиме 1275/2008
- Директива про низкое напряжение 2006/95/CE и последующие модификации;
- Директива про электромагнитную совместимость 2004/108/CE и последующие модификации;
- Материалы и предметы, предназначенные для контакта с пищевыми продуктами соответствуют предписаниям Европейского Регламента 1935/2004.

СООБЩЕНИЯ, ПОКАЗЫВАЕМЫЕ НА ДИСПЛЕЕ

ПОКАЗЫВАЕМОЕ СООБЩЕНИЕ	ВОЗМОЖНАЯ ПРИЧИНА	УСТРАНЕНИЕ
 <p>НАПОЛНИТЕ БАЧОК ВОДОЙ</p>	Недостаточно воды в бачке или бачок не вставлен в аппарат.	Заполните бачок водой и/или правильно установите его, нажав до упора, до щелчка.
 <p>СЛИШКОМ МЕЛКИЙ ПОМОЛ ОТРЕГУЛИРУЙТЕ КОФЕМОЛКУ</p>	Слишком мелкий помол, кофе выходит медленно или не выходит вообще.	Повторите приготовление кофе и поверните регулятор помола на одно деление по часовой стрелке в сторону цифры 7 во время работы кофемолки. Если после того, как приготовлено не менее 2 чашек кофе, приготовление продолжает быть слишком медленным, повторить коррекцию, с помощью регулятора ещё на одну отметку. Если неполадка не устраняется, нажать на иконку OK и дать стечь воде с блока подачи, пока вода не будет выходить регулярно.

ПОКАЗЫВАЕМОЕ СООБЩЕНИЕ	ВОЗМОЖНАЯ ПРИЧИНА	УСТРАНЕНИЕ
 <p>УСТАНОВИТЕ УЗЕЛ ПОДАЧИ ВОДЫ</p>	Узел подачи воды не установлен либо плохо вставлен.	Установите узел подачи воды до упора.
 <p>ОЧИСТИТЕ КОНТЕЙНЕР ДЛЯ ГУЩИ</p>	Контейнер для кофейной гущи заполнен или прошло больше трех дней с момента последнего приготовления кофе (эта функция гарантирует надлежащую чистоту машины).	Освободите контейнер для использованного кофе, и произведите очистку, затем установите на место. Важно: при извлечении поддона для сбора воды обязательно опорожняйте контейнер для кофейной гущи, даже если он почти не заполнен. Если не выполнять такую операцию, может случиться так, что когда Вы будете готовить в следующий раз кофе, контейнер переполнится, что приведет к засорению аппарата.
 <p>ВСТАВЬТЕ КОНТЕЙНЕР ДЛЯ ГУЩИ</p>	После очистки не был установлен контейнер для кофейной гущи.	Откройте дверцу для обслуживания, выньте поддон для сбора воды и вставьте контейнер для гущи.
 <p>INSERIRE CAFFÈ PREMACINATO</p>	<p>Была выбрана функция "молотый кофе", но в воронку не был засыпан молотый кофе.</p> <p>Воронка (A8) засорена.</p>	<p>Засыпьте молотый кофе в воронку или отмените функцию молотого кофе.</p> <p>Опорожните воронку с помощью кисточки, как описано в пар. "Очистка воронки для засыпания кофе".</p>
 <p>Удаление накипи</p>	Указывает, что необходимо удалить накипь с аппарата.	Необходимо как можно быстрее выполнить программу по удалению накипи, описанную в гл. "Удаление накипи".
 <p>Замена фильтра</p>	Фильтр для смягчения воды отработан	Замените фильтр и снимите его, согласно инструкциям в параграфе "Фильтр для смягчения воды"
 <p>УМЕНЬШИТЕ ДОЗУ КОФЕ</p>	Было использовано слишком много кофе.	Выберите более легкий вкус или уменьшите количество молотого кофе.
 <p>НАПОЛНИТЕ КОНТЕЙНЕР ДЛЯ ЗЕРЕН!</p>	<p>Закончилось кофе в зёрнах.</p> <p>Засорена воронка для молотого кофе.</p>	<p>Заполнить контейнер зёрнами.</p> <p>Опорожнить воронку с помощью кисточки, как описано в пар. "Очистка воронки для засыпания молотого кофе".</p>
 <p>ВСТАВЬТЕ ЗАВАРОЧНЫЙ УЗЕЛ</p>	После очистки не был установлен на место заварочный узел.	Ввести заварочный узел, как описано в параграфе "Очистка заварочного узла".



ПОКАЗЫВАЕМОЕ СООБЩЕНИЕ	ВОЗМОЖНАЯ ПРИЧИНА	УСТРАНЕНИЕ
 <p>ВСТАВЬТЕ КОНТЕЙНЕР ДЛЯ МОЛОКА</p>	Неправильно вставлен контейнер для молока.	Вставьте до упора контейнер с молоком.
 <p>УСТАНОВИТЬ РЕГУЛЯТОР НА CLEAN</p>	После приготовления любого напитка на основе молока, очистить крышку устройства для взбивания молока с помощью функции CLEAN.	Повернуть регулятор пены в положение CLEAN.
 <p>ПОВЕРНУТЬ РЕГУЛЯТОР ПЕНЫ</p>	Регулятор пены находится в неправильном положении.	Повернуть регулятор пены в одно из положений степени настройки количества пены.
 <p>ВСТАВЬТЕ КУВШИН ДЛЯ ШОКОЛАДА</p>	Кувшин для шоколада неправильно вставлен.	Вставьте до упора кувшин для шоколада.
 <p>ЗАКРОЙТЕ ДВЕРЦУ</p>	Открыта дверца для ухода.	Закройте дверцу для ухода.
 <p>ОБЩАЯ СИГНАЛИЗАЦИЯ</p>	Аппарат изнутри слишком загрязнён.	Аккуратно очистите аппарат, как описано в пар. "очистка и техобслуживание". Если и после очистки сообщение не исчезнет, обратитесь в центр технической поддержки.
 <p>ГИДРОСИСТЕМА ПУСТА ЗАПОЛНИТЬ СИСТЕМУ <i>поочередно с</i> Подача воды НАЖМИТЕ ОК</p>	Гидросистема не заполнена.	Нажмите OK и дайте воде стечь с блока распределителя, чтобы поток стал равномерным.

Решение проблем

Ниже перечислены некоторые возможные неполадки.

Если проблема не может быть устранена описанным образом, необходимо обратиться в Центр технической поддержки.

НЕПОЛАДКА	ВОЗМОЖНАЯ ПРИЧИНА	УСТРАНЕНИЕ
Кофе не горячее.	Чашки не были нагреты.	<ul style="list-style-type: none"> Если режим экономии электроэнергии не включен, оставьте чашки на подносе для подогрева не менее 20 минут. Нагрейте чашки горячей водой (используйте функцию горячей воды).
	Заварочный блок охладился, так как после последнего приготовления кофе прошло более 2/3 минут.	Перед подготовкой кофе нагрейте заварочный узел, выполняя споласкивание (смотрите пар. "Советы для получения более горячего кофе").
	Установлена низкая температура кофе.	Установите в меню более высокую температуру кофе.
На кофе мало пенки.	Слишком крупный помол кофе.	Поверните регулятор степени помола против часовой стрелки на одно деление в сторону цифры 1 во время работы кофемолки (рис. 11). Перемещайте регулятор на 1 отметку за раз, до получения желаемого приготовления. Эффект заметен только после приготовления 2 порций кофе.
	Смесь кофе не пригодна.	Используйте кофе с помолом для кофеварок эспрессо.
Кофе выходит слишком медленно или по каплям.	Слишком мелкий помол кофе.	Поверните регулятор помола на одно деление по часовой стрелке в сторону цифры 7 во время работы кофемолки (рис. 11). Перемещайте регулятор на 1 отметку за раз, до получения желаемого приготовления. Эффект заметен только после приготовления 2 порций кофе.
Кофе не выливается из носиков распределителя кофе, а течет по дверце для обслуживания.	Отверстия носиков забиты засохшим кофе.	Очистите носики при помощи зубочистки, губки или кухонной щеточки с жесткой щетиной.
	Конвейер кофе за дверцей для ухода заблокирован.	Тщательно очистите конвейер кофе, прежде всего, вблизи петель.
Кофе вытекает слишком быстро.	Слишком крупный помол кофе.	Поверните регулятор степени помола против часовой стрелки на одно деление в сторону цифры 1 во время работы кофемолки (рис. 11). Будьте внимательны и не поворачивайте регулятор помола слишком далеко, так как при приготовлении 2 чашек кофе может вытекать каплями.
Кофе не выходит из одного или обоих носиков узла подачи.	осики забиты.	помощью зубочистки очистите носики.
Из дозатора кофе вытекает не кофе, а вода.	Молотый кофе застрял в воронке (A8)	Опорожните воронку с помощью кисточки, как описано в пар. "Очистка воронки для засыпания молотого кофе".
Аппарат не включается	Вилка не вставлена в розетку.	Вставьте вилку в розетку.
	Не включен главный выключатель.	Установите главный выключатель в положение I (рис. 1).
	Кнопка  недостаточно нажата.	Нажмите и удержите кнопку несколько секунд.

НЕПОЛАДКА	ВОЗМОЖНАЯ ПРИЧИНА	УСТРАНЕНИЕ	
 <p>Молоко не вытекает из трубки подачи молока</p>	Грязная крышка контейнера для молока.	Очистите крышку контейнера для молока, как описано в пар.. “Чистка контейнера для молока”.	
	Молоко выходит из трубки подачи крупными пузырями или брызгами или недостаточно вспенивается	Молоко не достаточно холодно или не частично обезжиренное.	Используйте полностью обезжиренное или частично обезжиренное молоко при температуре холодильника (около 5°C). Если желаемый результат не достигнут, попробуйте молоко от другого производителя.
		Плохо настроен регулятор пены.	Настройте согласно указаниям пар. “приготовление напитков на основе молока”.
		Загрязнения в крышке или регуляторе пены в контейнере для молока	Очистите крышку и рукоятку контейнера для молока, как описано в пар. “Чистка контейнера для молока”.
 <p>Молоко с большими пузырями или почти не вспененное</p>	Распылитель горячей воды/пара загрязнен	Очистить распылитель, как описано в параграфе “Очистка распылителя горячей воды/пара”.	
	Блок подачи загрязнён.	Выполните очистку, как указано в параграфе “Как очистить блок подачи после применения”.	
	Молоко не достаточно холодно или не частично обезжиренное.	Лучше использовать полностью обезжиренное или частично обезжиренное молоко при температуре холодильника (около 5°C). Если желаемый результат не достигнут, попробуйте молоко от другого производителя.	
	После очистки не был установлен на место заварочный узел.	Пересоберите правильно все компоненты узла подачи	
Кофе LONG выходит с чрезмерной пенкой	Слишком мелкий помол кофе.	Поверните регулятор помола на одно деление по часовой стрелке в сторону цифры 7 во время работы кофемолки (рис. 11). Перемещайте регулятор на 1 отметку за раз, до получения желаемого приготовления. Эффект заметен только после приготовления 2 порций кофе.	
Режим “Энергосбережение” подключен но действует нагрев чашек.	Было приготовлено друг за другом несколько напитков.		
Шоколад недостаточно густой	Используемая смесь для горячего шоколада не содержит загустителя.	Воспользуйтесь другой смесью.	
	Не выбрана более высокая консистенция.	Выберите максимальную консистенцию, нажав на иконку + .	
	Некорректная пропорция молока и смеси для горячего шоколада.	Придерживайтесь инструкций, приведенных в разделе “Приготовление горячего шоколада”.	
Шоколад холодный или образовались сгустки	Миксер и труба для выдачи пара некорректно вставлены в воронку.	Вставьте в воронку миксер и трубку для выдачи пара.	
	Не были соблюдены инструкции.	Залейте в воронку вначале молоко или воду и затем порошковую смесь.	
Во время чистки черные следы на миксере	Магниты миксера притягивают частицы железа, которые естественным образом содержатся в какао	Очистите, как указано в параграфе “чистка кувшина для горячего шоколада”	



De'Longhi Appliances
via Seitz, 47
31100 Treviso Italia