

Содержание

IMPRESSA S9 avantgarde

1. Описание.....	13.2 Настройка машины по степени жесткости воды.....
2. Подготовка машины S9 avantgarde к работе.....	13.3 Техническое обслуживание кофемашины.....
2.1 Проверка напряжения сети.....	13.4 Программирование порции кофейного порошка для кофе и эспрессо.....
2.2 Проверка предохранителя цепи электропитания.....	13.5 Установка количества воды для приготовления кофе, эспрессо, кофе a la Carte.....
2.3 Наполнение машины водой.....	13.6 Программирование температуры для приготовления кофе, эспрессо, кофе a la Carte.....
2.4 Наполнение бункера для кофейных зерен.....	13.7 Программирование порции горячей воды.....
2.5 Регулировка кофемолки.....	13.8 Программирование порции пара.....
2.6 Главный переключатель.....	13.9 Режим экономии электроэнергии.....
3. Первый запуск машины.....	13.10 Установка времени.....
3.1 Подсветка чашек.....	13.11 Программирование времени автоматического включения.....
4. Настройка машины по степени жесткости воды.....	13.12 Программирование времени автоматического отключения.....
5. Установка фильтра Claris.....	13.13 Программирование языка диалога.....
5.1. Установка фильтра.....	13.14 Программирование дисплея.....
5.2 Замена фильтра.....	13.15 Информация.....
6. Промывка кофемашины.....	14. Техническое обслуживание кофемашины.....
7. Приготовление кофе (1 эспрессо, 2 эспрессо, 1 кофе, 2 кофе).....	14.1 Наполнение бункера для воды.....
7.1 Использование молотого кофе.....	14.2 Опорожнение контейнера для кофейных отходов.....
8. Приготовление кофе a la Carte.....	14.3 Опустошение поддона для сбора капель.....
9. Подача горячей воды.....	14.4 Отсутствие поддона для сбора капель.....
10. Подача пара.....	14.5 Наполнение бункера для кофейных зерен.....
11. Взбивание молока.....	14.6 Удаление камней из кофемолки.....
11.1 Взбивание одной порции молока (с помощью двухуровневой насадки для подачи пара/ взбивания пены).....	14.7 Замена фильтра.....
11.2 Взбивание молока непрерывное (с помощью двухуровневой насадки для подачи пара/ взбивания пены).....	14.8 Чистка кофемашины по требованию на дисплее.....
11.3 Взбивание молока с помощью профессионального устройства Авто-капучино.....	14.9 Программа удаления накипи по требованию на дисплее.....
11.4 Приготовление капучино и горячего молока с помощью профессионального устройства Авто-капучино.....	14.10 Опустошение системы для транспортировки в холодное время года.....
11.5 Чистка насадки и профессионального устройства Авто-капучино.....	14.11 Общие инструкции по чистке кофемашины.....
12. Выключение кофемашины IMPRESSA S9 avantgarde.....	15. Чистка кофемашины.....
13. Программирование.....	16. Декальцинация кофемашины.....
13.1 Программирование установки фильтра.....	17. Утилизация.....
	18. Советы по приготовлению идеального кофе.....
	19. Возможные проблемы и их решения.....
	20. Юридическая информация.....
	21. Технические данные.....

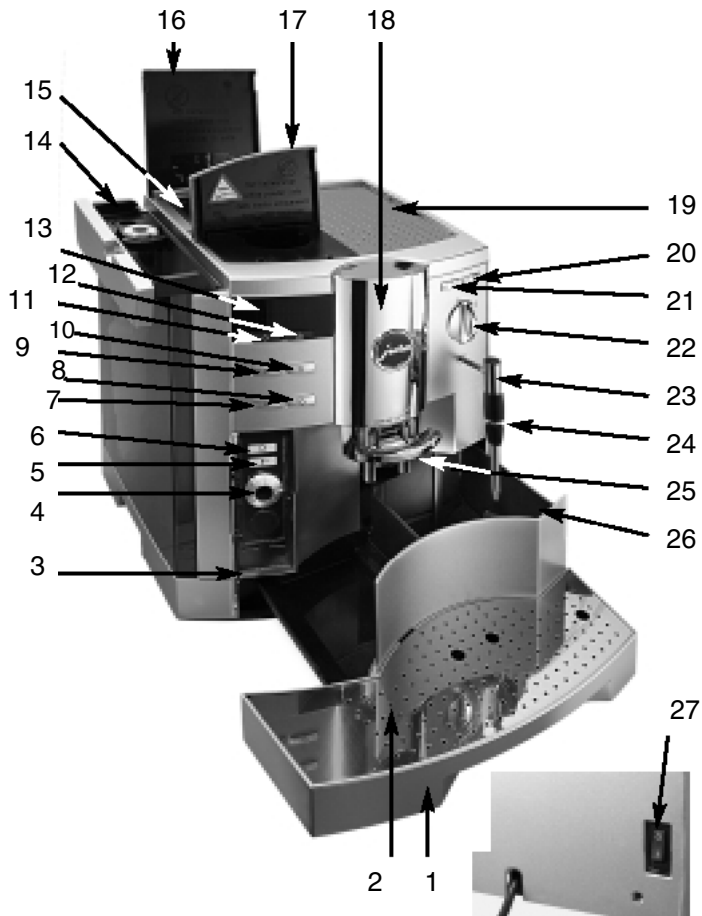

Обозначения

1. Поддон для сбора капель
2. Решетка поддона для сбора капель
3. Дверца панели программирования
4. Поворотный переключатель
5. Клавиша выбора молотого кофе
6. Клавиша для приготовления кофе a la Carte
7. Клавиша для приготовления 1 порции кофе
8. Клавиша для приготовления 2 порций кофе
9. Клавиша для приготовления 1 порции Эспрессо
10. Клавиша для приготовления 2 порций Эспрессо
11. Клавиша ON/OFF (включено/выключено)
12. Клавиша для промывки кофемашины
13. Диалоговый дисплей
14. Бункер для воды с ручкой
15. Крышка для сохранения аромата кофе
16. Крышка бункера для кофейных зерен
17. Крышка воронки для молотого кофе
18. Дозатор кофе, регулируемый по высоте
19. Полочка для подогрева чашек
20. Клавиша непрерывной подачи пара
21. Клавиша порционной подачи пара
22. Переключатель горячей воды
23. Вращающийся дозатор пара
24. Двухуровневая насадка для подачи пара/взбивания пены
25. Дозатор горячей воды, регулируемый по высоте
26. Контейнер для кофейных отходов
27. Главный переключатель



Рис. 1



Рис. 2

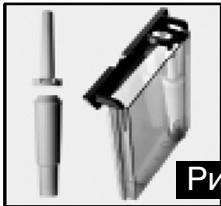

Рис. 3



Рис. 4

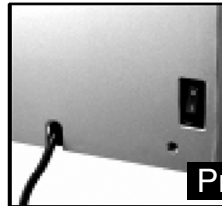

Рис. 5



Рис. 6

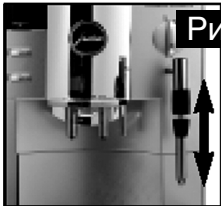

Рис. 7



Рис. 8

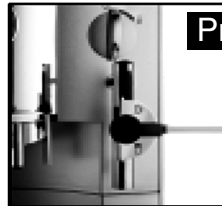

Рис. 9

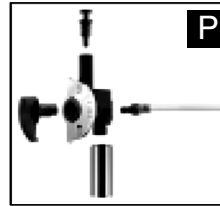

Рис. 10

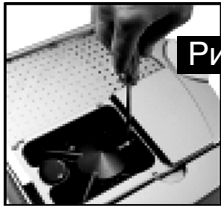

Рис. 11

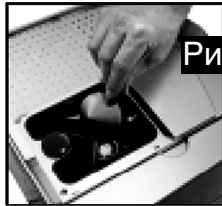

Рис. 12

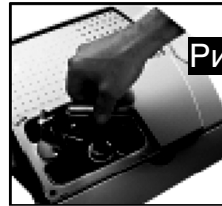

Рис. 13

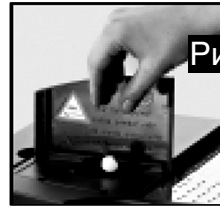

Рис. 14

1. Описание

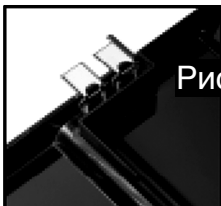
Кофемашина IMPRESSA S9 avantgarde поставляется с завода готовой к приготовлению кофе. Возможны различные варианты настройки под Ваш индивидуальный вкус. Вы можете перепрограммировать заводские настройки, следуя своим предпочтениям, чтобы создать свой неповторимый вкус кофе.

Просто поворачивая и нажимая на поворотный переключатель, проделывая несколько программирующих шагов, Вы создаете своей кофейный напиток.

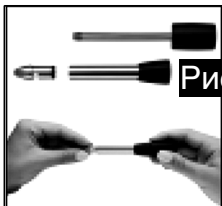
Для пользователей кофемашины созданы специальные программы интеллектуальной электронной системы, которые воспринимают информацию с кончиков Ваших пальцев. Простая диалоговая система общения машины и потребителя имеет 2-х строчный дисплей с яркими красными буквами, который является Вашим помощником. Выбрав один из 7 предложенных языков общения, Вы легко справитесь с кофемашиной, даже не имея большого представления о работе автоматической кофемашины.

С Профессиональной системой Авто-Капучино приготовить такие виды кофейных напитков как капучино, латте, макиато не составит никакого труда. Молоко автоматически забирается из контейнера, который идет в комплекте с кофемашиной, нагревается и вспенивается согласно заданной температуры. Подача пены или горячего молока производится нажатием одной клавиши.

Что бы Вы не делали, кофе ристретто в крошечной чашке или популярный сегодня кофе в высоком бокале, высота носика дозатора кофе регулируется под любую чашку в пределах от 66 до 146 мм. Этим предотвращается разбрызгивание кофе на машину и гарантируется превосходная бархатная пенка.

А встроенная система самодиагностики, программы промывки, чистки и декальцинации сами проследят за техническим состоянием кофемашины и позволят провести профилактику нажатием одной кнопки.

2. Подготовка машины IMPRESSA S9 avantgarde к работе

2.1. Проверка напряжения сети

Кофемашина имеет заводскую настройку на определенное напряжение электросети. Проверьте, чтобы напряжение местной электросети соответствовало величине, указанной на заводской табличке, расположенной на нижней стороне кофемашины.

2.2. Проверка предохранителя цепи электропитания

Кофемашина рассчитана на рабочий ток в 10 А. Проверьте мощность предохранителя цепи электропитания.

2.3. Наполнение машины водой

 Используйте только свежую холодную воду. Категорически запрещается наполнять машину молоком, минеральной водой и прочими жидкостями.

■ Снимите бункер для воды и тщательно промойте его проточной холодной водой (рис. 1).

■ После этого заполните бункер водой и установите его в кофемашину. Проверьте правильность установки и закрепления бункера для воды.

2.4. Наполнение бункера для кофейных зерен

 Чтобы продлить срок службы и избежать возможного повреждения кофемашины, обратите внимание, что используемая в машине кофемолка не подходит для кофейных зерен, обработанных в течение или после обжаривания какими-либо добавками (например, с сахаром). Такая кофейная смесь может повредить кофемолку. Ремонт, вызванный повреждением машины при использовании подобного рода смесей, не попадает под действие гарантии.

■ Откройте крышку бункера для зерен (рис. 2) и снимите крышку

для сохранения аромата кофе (15).

■ Прочистите бункер для зерен, удалите из него посторонние предметы.

■ Засыпьте в бункер кофейные зерна (рис. 2), установите обратно крышку для сохранения аромата кофе (15) и закройте крышку бункера для зерен.

2.5. Регулировка кофемолки

Вы можете сами отрегулировать степень помола кофе. Рекомендуется следующее:

■ для слабо обжаренного кофе - мелкий помол (чем выше степень помола, тем меньше размер крупинок);

■ для сильно обжаренного кофе - крупный помол (чем ниже степень помола, тем больше размер крупинок).

 Регулировать степень помола кофе можно только в процессе работы кофемолки.

■ Откройте крышку бункера для зерен (16).

■ Для регулировки степени помола поверните регулятор (рис. 2) в нужное положение.

2.6. Главный переключатель

 Подключите Вашу машину к источнику питания с помощью главного переключателя (27).

 Рекомендуется отключать кофемашину от источника питания, если Вы не будете ее использовать длительное время (например, на время отпуска).

3. Первый запуск машины

■ Нажмите на клавишу главного переключателя (27) на обратной стороне кофемашины (внизу слева) (рис. 3).

■ На дисплее высвечивается символ  клавиши ON/OFF (11). Этот символ означает, что кофемашина подключена к источнику питания.

■ Включите кофемашину, используя клавишу ON/OFF. Символ  погаснет.

■ Откройте дверцу панели для программирования (3).

■ Сообщение на дисплее: **LANGUAGE** (язык)
ENGLISH (английский).

■ Поворачивайте поворотный переключатель (4), пока на дисплее не высветится требуемый язык.

■ Например: сообщение на дисплее: **LANGUAGE** (язык)
ENGLISH (английский).

■ Подтвердите ваш выбор, нажав на поворотный переключатель (4).

■ Сообщение на дисплее: **FILL SYSTEM / PRESS STEAM** (наполните систему / нажмите клавишу подачи пара)

■ Подставьте подходящую емкость под насадку для подачи пара/взбивания (24) и нажмите одну из клавиш для подачи пара (20 или 21).

■ Система наполняется автоматически. Немного воды может вылиться из насадки.

■ Сообщение на дисплее: **SYSTEM FILLING** (идет наполнение системы).

■ Сообщение на дисплее: **HEATING UP** (идет нагрев).

■ Сообщение на дисплее: **PRESS RINSE** (нажмите клавишу для промывки кофемашины).

■ Подставьте чашку под дозатор кофе, регулируемый по высоте (18).

- Нажмите клавишу для промывки кофемашины ☼ .
- Сообщение на дисплее: **MACHINE RINSING** (идет промывка машины).
- Теперь все линии подачи воды хорошо промыты. Немного воды может вылиться из дозатора кофе (18).
- Сообщение на дисплее: **SELECT PRODUCT** (выберите напиток).
- Вы можете приготовить напиток по своему выбору, нажимая соответствующие клавиши.

 Если на дисплее появляется сообщение **BEANS FILL** (засыпьте кофейные зерна). Наполните бункер для зерен. Затем снова нажмите клавишу подачи кофе.

 Чтобы кофе получился с пенкой, отрегулируйте высоту дозатора кофе (18) по размеру чашки (рис. 4).

3.1.Подсветка чашек

Для удобства пользователя кофемашина IMPRESSA S9 avantgarde оборудована подсветкой чашек.

Когда Вы включаете кофемашину или нажимаете любую из клавиш, функция подсветки чашек активируется на 1 минуту.

4. Настройка машины по степени жесткости воды

 Вода в кофемашине нагревается. В результате этого при использовании обычной воды на внутренних стенках гидравлической системы происходит отложение накипи. Поэтому перед первым запуском машины и в начальный период ее эксплуатации необходимо установить и контролировать степень

жесткости используемой воды. Для этого используются тест-полоски, входящие в комплект поставки кофемашины.

1 oG = 1.79 oF (1 oG – немецкий градус, 1 oF – французский градус жесткости воды).

 При установке и подключении фильтра функция настройки машины на жесткость воды больше вызываться не будет.

 В кофемашине предусмотрена настройка на уровень жесткости воды 16° dH. Эта установка может быть изменена следующим образом:

- Сообщение на дисплее: **SELECT PRODUCT** (выберите напиток).
- Откройте дверцу панели для программирования (3). Нажмите на поворотный переключатель (4) и удерживайте, пока не услышите звуковой сигнал.
- Сообщение на дисплее: **FILTER NO** (фильтр отсутствует).
- Вращайте поворотный переключатель (4), пока на дисплее не появится сообщение:
- Сообщение на дисплее: **HARDNESS** (степень жесткости воды)
16° dH
- Теперь нажмите на поворотный переключатель (4) для начала программирования.
- Сообщение на дисплее: **16° dH**
- Вращайте поворотный переключатель (4), пока на дисплее не появится требуемый уровень жесткости воды.
- Сообщение на дисплее: **20° dH**
- Нажмите на поворотный переключатель (4), чтобы подтвердить новое установленное значение уровня жесткости воды.

- Сообщение на дисплее: **HARDNESS** (степень жесткости воды) **20° dH**
- Вращайте поворотный переключатель (4), пока на дисплее не появится сообщение:
- Сообщение на дисплее: **EXIT** (выход из режима программирования).
- Нажмите на поворотный переключатель (4), чтобы выйти из режима программирования.
- Сообщение на дисплее: **SELECT PRODUCT** (выберите напиток).

5. Установка фильтра Claris

 При правильной установке фильтра Claris дальнейшая чистка кофемашины от накипи не требуется. Более подробную информацию о данных фильтрах можно найти в издании «Claris plus. Отложение известковой накипи. Смягчение воды в кофемашинах».

5.1. Установка фильтра

- Откройте дверцу панели для программирования (3). Нажмите на поворотный переключатель (4) и удерживайте, пока не услышите звуковой сигнал.
- Сообщение на дисплее: **FILTER NO** (фильтр отсутствует).
- Теперь нажмите на поворотный переключатель (4) для начала программирования.
- Вращайте поворотный переключатель (4), пока на дисплее не появится сообщение:
- Сообщение на дисплее: **FILTER YES** (наличие фильтра).
- Нажмите на поворотный переключатель (4), чтобы подтвердить выбор.
- Сообщение на дисплее: **INSERT FILTER / PRESS STEAM**

(вставьте фильтр) / (нажмите клавишу для подачи пара).

- Выньте бункер для воды (14). Полностью опустошите его. Отогните держатель фильтра (рис. 1). Прикрепите удлиняющий элемент (имеющийся в упаковке) к верхней части фильтрующей кассеты Claris. Теперь вставьте кассету в бункер для воды, слегка надавив на него (рис. 1).
- Верните держатель фильтра в исходное положение до фиксирующего щелчка.
- Наполните бункер для воды (14) свежей холодной водой, и установите его в кофемашину.
- Подставьте подходящую емкость (не менее 0,5 л) под вращающийся дозатор пара (23) и нажмите клавишу для подачи пара (20), чтобы запустить процесс промывки фильтра.
- Сообщение на дисплее: **FILTER RINSING** (идет промывка фильтра).
- Промывка фильтра прекращается автоматически.
- Сообщение на дисплее: **SELECT PRODUCT** (выберите напиток).

 Теперь фильтр установлен. В режиме программирования функция настройки машины на жесткость воды больше не будет отображаться на дисплее.

 Вода может слегка изменить цвет (не представляет опасности для здоровья).

5.2. Замена фильтра

 После подачи 50 литров воды ресурс фильтрующей кассеты полностью исчерпывается. Сообщение о необходимости замены фильтра будет отображено на дисплее.

■ Сообщение на дисплее: **SELECT PRODUCT / CHANGE FILTER** (выберите напиток) / (замените фильтр).

■ Загорается символ клавиши для промывки кофемашины ☼ .
Нажмите клавишу для промывки кофемашины ☼ .

■ Сообщение на дисплее: **INSERT FILTER / PRESS STEAM** (вставьте фильтр) / (нажмите клавишу для подачи пара).

■ Выньте бункер для воды (14). Полностью опустошите его. Отогните держатель фильтра (рис. 1). Прикрепите удлиняющий элемент к верхней части фильтрующей кассеты Claris. Теперь вставьте кассету в бункер для воды, слегка надавив на него (рис. 1).

■ Верните держатель фильтра в исходное положение до фиксирующего щелчка.

■ Наполните бункер для воды (14) свежей холодной водой, и установите его в кофемашину.

■ Подставьте подходящую емкость (не менее 0,5 л) под вращающийся дозатор пара (23) и нажмите клавишу для подачи пара (20), чтобы запустить процесс промывки фильтра.

■ Сообщение на дисплее: **FILTER RINSING** (идет промывка фильтра).

■ Промывка фильтра прекращается автоматически.

■ Сообщение на дисплее: **SELECT PRODUCT** (выберите напиток).

 Вы также можете в любое время провести замену фильтра вручную (только в том случае, если фильтр активирован) см. п. 13.3.

6. Промывка кофемашины

 Если кофемашина выключена и уже остыла, то при ее следующем включении появится сообщение на дисплее о запуске промывки. При выключении кофемашины промывка осуществляется автоматически.

■ Сообщение на дисплее: **PRESS RINSE** (нажмите клавишу для промывки кофемашины).

■ Подставьте чашку под дозатор кофе, регулируемый по высоте (18).

■ Нажмите клавишу для промывки кофемашины ☼ .

■ Сообщение на дисплее: **MACHINE RINSING** (идет промывка машины).

■ Сообщение на дисплее: **SELECT PRODUCT** (выберите напиток).

 Вы также можете в любое время запустить цикл промывки кофемашины вручную (см. п. 13.3).

7. Приготовление кофе (1 эспрессо, 2 эспрессо, 1 кофе, 2 кофе)

■ Сообщение на дисплее: **SELECT PRODUCT** (выберите напиток).

■ Поставьте 1 или 2 чашки (по желанию) под дозатор кофе, регулируемый по высоте (18) и нажмите клавишу по Вашему выбору (7,8,9 или 10). Перед началом заваривания молотый кофе слегка увлажняется, а затем начинается сам процесс варки кофе.

■ Сообщение на дисплее: **1 ESPRESSO** (1 эспрессо)
NORMAL (нормальный)

■ Процесс приготовления кофе прекращается автоматически.

■ Сообщение на дисплее: **SELECT PRODUCT** (выберите напиток).

 Чтобы остановить процесс раздачи кофе, нажмите любую клавишу для приготовления кофе.

 Вы можете изменить количество воды, наливаемой в чашку. Откройте дверцу панели (3). Вращайте поворотный

переключатель (4), пока на дисплее не появится требуемая величина, выраженная в **ML** (миллилитрах).

 Указанная величина, выраженная в **ML** (миллилитрах), является рекомендуемой величиной и может отличаться от величины действительной.

7.1. Использование молотого кофе

 Категорически запрещается использовать растворимый кофе.

■ Сообщение на дисплее: **SELECT PRODUCT** (выберите напиток).

■ Поставьте 1 или 2 чашки (по желанию) под дозатор кофе, регулируемый по высоте (18) и откройте дверцу панели программирования (3).

Нажмите клавишу выбора молотого кофе .

■ Сообщение на дисплее: **FILL POWDER** (засыпьте молотый кофе) / **SELECT PRODUCT** (выберите напиток).

■ Засыпьте 1 или 2 ложки молотого кофе в воронку для молотого кофе (17).

■ Нажмите клавишу приготовления кофе по Вашему выбору.

■ Сообщение на дисплее: (например) **1 ESPRESSO** (1 эспрессо)
POWDER (молотый)

■ Процесс приготовления кофе прекращается автоматически.

■ Сообщение на дисплее: **SELECT PRODUCT** (выберите напиток).

 Чтобы остановить процесс раздачи кофе, нажмите любую клавишу для приготовления кофе.

 Рекомендуется использовать только молотый кофе из свежих кофейных зерен или кофе промышленного помола в

вакуумных упаковках. Запрещается засыпать в кофемашину более 2-х порций молотого кофе. Воронка для молотого кофе не предназначена для его хранения. Проверьте, чтобы используемый Вами кофе имел не слишком высокую степень помола. Использование кофе мелкого помола может привести к засорению системы. В этом случае подача кофе из дозатора кофе будет осуществляться отдельными каплями.

 Если Вы нажали клавишу выбора молотого кофе случайно, нажмите любую другую клавишу для приготовления напитка по Вашему выбору.

 Вы можете изменить количество воды, наливаемой в чашку. Откройте дверцу панели (3). Вращайте поворотный переключатель (4), пока на дисплее не появится требуемая величина, выраженная в **ML** (миллилитрах).

 Указанная величина, выраженная в **ML** (миллилитрах), является рекомендуемой величиной и может отличаться от величины действительной.

8. Приготовление кофе a la Carte

■ Сообщение на дисплее: **SELECT PRODUCT** (выберите напиток).

■ Поставьте 1 чашку (по желанию) под дозатор кофе, регулируемый по высоте (18) и откройте дверцу панели программирования (3). Нажмите клавишу для приготовления кофе a la Carte (6).

■ Сообщение на дисплее: **A LA CARTE**
XMILD (слабый)

■ Вращайте поворотный переключатель (4), пока на дисплее не высветится требуемая крепость кофе. Затем нажмите на поворотный переключатель (4), чтобы начать приготовление кофе. Перед началом варки молотый кофе слегка увлажняется, а затем начинается сам процесс заваривания.

■ Сообщение на дисплее: (например) **A LA CARTE**

XSTRONG (крепкий)

■ Процесс приготовления кофе прекращается автоматически, как только чашка наполнится.

■ Сообщение на дисплее: **SELECT PRODUCT** (выберите напиток).

 Чтобы остановить процесс раздачи кофе, нажмите любую клавишу для приготовления кофе.

 Вы можете изменить количество воды, наливаемой в чашку. Откройте дверцу панели (3). Вращайте поворотный переключатель (4), пока на дисплее не появится требуемая величина, выраженная в **ML** (миллилитрах).

 Указанная величина, выраженная в **ML** (миллилитрах), является рекомендуемой величиной и может отличаться от величины действительной.

9. Подача горячей воды

■ Сообщение на дисплее: **SELECT PRODUCT** (выберите напиток).

■ Поставьте 1 чашку или стакан под дозатор горячей воды (25) и поверните переключатель горячей воды (22) на позицию  .

■ Сообщение на дисплее: **WATER**

PORTION (порция воды)



■ Процесс раздачи горячей воды прекращается автоматически,

как только чашка наполнится нужным количеством воды.

■ Сообщение на дисплее: **CLOSE TAP** (закройте кран).

■ Поверните переключатель (22) на позицию  .

■ Сообщение на дисплее: **SELECT PRODUCT** (выберите напиток).

 Чтобы остановить процесс, поверните переключатель (22) на позицию  .

Вы можете изменить количество воды, наливаемой в чашку. Откройте дверцу панели (3). Вращайте поворотный переключатель (4), пока на дисплее не появится требуемая величина, выраженная в **ML** (миллилитрах).

 Указанная величина, выраженная в **ML** (миллилитрах), является рекомендуемой величиной и может отличаться от величины действительной.

10. Подача пара

 Чтобы обеспечить нормальную подачу пара, необходимо производить регулярную чистку двухуровневой насадки для подачи пара/ взбивания пены (24). Отвинтите насадку, как показано на рисунке. Придерживая насадку за верхний и нижний конец, разъедините ее (рис. 14). Тщательно промойте все 3 части насадки под струей воды.

 Пар можно использовать для нагревания жидкостей и взбивания молока для капучино. При нагревании жидкостей двухуровневая насадка для подачи пара/ взбивания (24) должна быть сдвинута до упора вверх, а при взбивании – до упора вниз (рис. 5).

 Перед выходом пара во время взбивания из системы может вытекать небольшое количество воды. Это никак не влияет на конечный результат, например, при взбивании молока.

 В начальный момент подачи могут образовываться брызги горячей воды. Насадка в ходе подачи пара сильно нагревается. Избегайте прямых контактов Вашей кожи с горячими жидкостями!

■ Сообщение на дисплее: **SELECT PRODUCT** (выберите напиток).

■ Поставьте чашку под вращающийся дозатор пара (23) и погрузите двухуровневую насадку для подачи пара/ взбивания пены (24) в молоко, чтобы взбить пену, или нагреваемую жидкость.

■ Нажмите клавишу порционной подачи пара (21).

■ Сообщение на дисплее: **STEAM PORTION** (порционная подача пара).

■ Вы можете остановить процесс подачи пара в любое время, нажав клавишу порционной подачи пара (21).

■ Сообщение на дисплее: **SELECT PRODUCT** (выберите напиток).

 Вы можете установить продолжительность подачи пара с помощью поворотного переключателя (4) (с шагом в 1 сек).

11. Взбивание молока

Кофемашина готова к процессу вспенивания молока, если загорается подсветка обеих клавиш для подачи пара.

Если подсветка клавиш гаснет, нажмите одну из двух клавиш для подачи пара.

11.1 Взбивание одной порции молока

(с помощью двухуровневой насадки для подачи пара/ взбивания пены)

■ Сообщение на дисплее: **SELECT PRODUCT** (выберите напиток).

■ Налейте молоко в молочник или какую-либо другую подходящую емкость.

■ Погрузите двухуровневую насадку для подачи пара/ взбивания пены (24) в молоко и нажмите клавишу (21).

■ Сообщение на дисплее: **STEAM PORTION** (порционная подача пара).

■ Процесс порционной подачи пара прекращается автоматически.

11.2 Взбивание молока (непрерывное)

(с помощью двухуровневой насадки для подачи пара/ взбивания пены)

■ Сообщение на дисплее: **SELECT PRODUCT** (выберите напиток).

■ Налейте молоко в молочник или какую-либо другую подходящую емкость.

■ Погрузите двухуровневую насадку для подачи пара/ взбивания пены (24) в молоко и нажмите клавишу .

■ Сообщение на дисплее: **DRAW OFF STEAM** (подача пара).

■ По достижении желаемого результата снова нажмите клавишу.

11.3 Взбивание молока с помощью профессионального устройства Авто-капучино

- Удалите двухуровневую насадку для подачи пара/ взбивания (24).
- Установите профессиональное устройство Авто-капучино (рис. 6).
- Вставьте конец молочного шланга в отверстие за круговой шкалой (рис. 7).

 Для всасывания молока используйте подходящую емкость.

11.4 Приготовление капучино и горячего молока с помощью профессионального устройства Авто-капучино

- Наполните емкость молоком или опустите конец молочного шланга прямо в пакет с молоком.
- Поставьте чашку под профессиональное устройство Авто-капучино.
- Нажмите клавишу для порционной подачи пара (21).
- Сообщение на дисплее: **STEAM PORTION** (порционная подача пара).
- Машина взбивает или нагревает молоко в соответствии с запрограммированным Вами временем подачи пара (см. «Программирование порционной подачи пара», п. 13.8).
- Чтобы приготовить капучино, поверните переключатель (1) на шкале устройства в положение (2) (рис.7).
- Чтобы приготовить горячее молоко, поверните переключатель (1) на шкале устройства в положение (3) (рис.7).
- Поставьте чашку с взбитой пеной для капучино или горячим молоком под дозатор кофе (18) и приготовьте кофе по своему выбору.

11.5 Чистка насадки и профессионального устройства Авто-капучино

 После нагревания или взбивания молока насадку и профессиональное устройство Авто-капучино необходимо чистить. Рекомендуется ежедневная чистка. Для особо тщательной чистки используйте специальное средство для чистки устройства для приготовления капучино, разработанное компанией JURA. Его можно приобрести у авторизованного дилера. С помощью данного средства рекомендуется ежедневная чистка устройства.

- Наполните водой подходящую емкость и погрузите в нее молочный шланг.
- Производите подачу пара через устройство Авто-капучино, пока из него не пойдет чистая смесь пара и воды.

 Рекомендуется регулярно разбирать устройство Авто-капучино и промывать его проточной водой.

- Снимите устройство Авто-капучино и разберите его, как показано на рис. 8.
- Тщательно промойте все части устройства под проточной водой.
- Соберите устройство для взбивания и снова установите его на Вашей кофемашине.

12. Выключение кофемашины IMPRESSA S9 avantgarde

 При выключении кофемашины автоматически запускается процесс промывки дозатора кофе. Поэтому необходимо заранее поставить под дозатор кофе (18) подходящую емкость.

- Сообщение на дисплее: **SELECT PRODUCT** (выберите

напиток).

- Выключите Вашу кофемашину с помощью клавиши **ON / OFF** (11).
- Сообщение на дисплее: **MACHINE RINSING** (идет процесс промывки кофемашины).
- Дозатор кофе (18) промывает.

13. Программирование

 Кофемашина IMPRESSA, поставляемая потребителю, уже настроена на заводе-изготовителе и полностью готова к работе. Для придания кофе индивидуального вкуса можно использовать дополнительные возможности. Программирование осуществляется на дисплее кофемашины.

Пользователь имеет доступ к программированию следующих операций:

- установка фильтра;
- жесткость воды;
- промывка;
- количество кофейного порошка на порцию;
- количество воды на порцию;
- температура;
- порция горячей воды;
- порция пара для капучино;
- режим экономии электроэнергии;
- установка времени;
- время автоматического включения;
- время автоматического выключения;
- выбор языка диалога;
- дисплей;
- информация (только для просмотра).

13.1 Программирование установки фильтра

См. раздел 5 «Установка фильтра Claris».

13.2 Настройка машины по степени жесткости воды (только при отсутствии фильтра)

См. раздел 4 «Настройка машины по степени жесткости воды».

13.3 Техническое обслуживание кофемашины

Вы можете активировать следующие функции по обслуживанию Вашей кофемашины из программного меню:

RINSE MACHINE (промывка машины), **CLEAN MACHINE** (чистка машины), **DE-SCALE MACHINE** (декальцинация машины), **CHANGE FILTER** (замена фильтра).

Сообщение «**DE-SCALE MACHINE**» не отображается на дисплее, если Вы установили фильтрующую кассету **CLARIS**, т.к. накипь в этом случае не образуется.

Сообщение «**CHANGE FILTER**» не отображается на дисплее, если Вы не пользуетесь фильтрующей кассетой **CLARIS**.

- Сообщение на дисплее: **SELECT PRODUCT** (выберите напиток).
- Откройте дверцу панели для программирования (3). Нажмите на поворотный переключатель (4) и удерживайте, пока не услышите звуковой сигнал.
- Сообщение на дисплее: **FILTER**
NO (отсутствие фильтра) или **YES** (наличие фильтра).
- Вращайте поворотный переключатель (4), пока на дисплее не появится следующее сообщение:
- Сообщение на дисплее: **RINSE** (промывка).
- Нажмите на поворотный переключатель (4), чтобы начать программирование.

- Сообщение на дисплее: **RINSE MACHINE** (промывка машины).
- Вращайте поворотный переключатель (4), пока требуемая функция не высветится на дисплее: **RINSE MACHINE** (промывка машины), **CLEAN MACHINE** (чистка машины), **DE-SCALE MACHINE** (декальцинация машины), **CHANGE FILTER** (замена фильтра). Нажмите на поворотный переключатель (4), чтобы активировать выбранную функцию.

 Меню технического обслуживания кофемашины отключается автоматически через 5 секунд, если ни одна из функций не выбрана.

13.4 Программирование порции кофейного порошка для приготовления кофе и эспрессо

 Вы можете отдельно отрегулировать нужное количество порошка для приготовления кофе и эспрессо.

- Сообщение на дисплее: **SELECT PRODUCT** (выберите напиток).
- Откройте дверцу панели для программирования (3). Нажмите на поворотный переключатель (4) и удерживайте, пока не услышите звуковой сигнал.
- Сообщение на дисплее: **FILTER**
NO (отсутствие фильтра) или **YES** (наличие фильтра).
- Вращайте поворотный переключатель (4), пока на дисплее не появится следующее сообщение:
- Сообщение на дисплее: **POWDER**
QUANTITY (количество кофейного порошка).
- Нажмите на поворотный переключатель (4), чтобы начать программирование.
- Сообщение на дисплее: **SELECT PRODUCT** (выберите напиток).

- Нажмите клавишу для приготовления напитка по своему выбору.
- Сообщение на дисплее: (например) **NORMAL** (нормальный).
- Вращайте поворотный переключатель (4), чтобы установить требуемое количество кофейного порошка.
- Сообщение на дисплее: (например) **STRONG** (средний).
- Нажмите на поворотный переключатель (4), чтобы подтвердить выбранное значение.
- Сообщение на дисплее: **POWDER**
QUANTITY (количество кофейного порошка).
- Вращайте поворотный переключатель (4), пока на дисплее не появится следующее сообщение:
- Сообщение на дисплее: **EXIT** (выход).
- Нажмите на поворотный переключатель (4), чтобы выйти из режима программирования.
- Сообщение на дисплее: **SELECT PRODUCT** (выберите напиток).

13.5 Установка количества воды для приготовления порции кофе, эспрессо и кофе a la carte

Кофемашина IMPRESSA S9 avantgarde имеет предварительные настройки количества воды для приготовления порции кофе (130 мл), эспрессо (60 мл), 2-х порций кофе (260 мл), кофе a la carte (145 мл). Однако Вы можете изменить предварительно установленные значения по своему желанию.

- Сообщение на дисплее: **SELECT PRODUCT** (выберите напиток)
- Откройте дверцу панели для программирования (3). Нажмите на поворотный переключатель (4) и удерживайте, пока не услышите звуковой сигнал.
- Сообщение на дисплее: **FILTER**
NO (отсутствие фильтра) или

YES (наличие фильтра)

■ Вращайте поворотный переключатель (4), пока на дисплее не появится следующее сообщение:

■ Сообщение на дисплее: **WATER**

QUANTITY (количество воды)

■ Нажмите на поворотный переключатель (4), чтобы начать программирование.

■ Сообщение на дисплее: **SELECT PRODUCT** (выберите напиток).

■ Нажмите клавишу для приготовления напитка по своему выбору.

■ Сообщение на дисплее: (например) **1 ESPRESSO (1 эспрессо)
60 ML**

■ Вращайте поворотный переключатель (4), чтобы установить требуемое количество воды. Затем нажмите на поворотный переключатель (4), чтобы подтвердить выбранное значение.

■ Сообщение на дисплее: **WATER**

QUANTITY (количество воды)

■ Вращайте поворотный переключатель (4), пока на дисплее не появится следующее сообщение:

■ Сообщение на дисплее: **EXIT** (выход)

■ Нажмите на поворотный переключатель (4), чтобы выйти из режима программирования.

■ Сообщение на дисплее: **SELECT PRODUCT** (выберите напиток)

13.6 Программирование температуры приготовления порции кофе, эспрессо и кофе a la carte

 Вы можете установить требуемую температуру для каждого вида напитка. Вы можете выбрать один из двух уровней температуры: **NORMAL** (нормальная) или **HIGH** (высокая).

■ Сообщение на дисплее: **SELECT PRODUCT** (выберите напиток).

■ Откройте дверцу панели для программирования (3). Нажмите на поворотный переключатель (4) и удерживайте, пока не услышите звуковой сигнал.

■ Сообщение на дисплее: **FILTER**

NO (отсутствие фильтра) или

YES (наличие фильтра).

■ Вращайте поворотный переключатель (4), пока на дисплее не появится следующее сообщение:

■ Сообщение на дисплее: **TEMPERATURE** (температура).

■ Нажмите на поворотный переключатель (4), чтобы начать программирование.

■ Сообщение на дисплее: **SELECT PRODUCT** (выберите напиток).

■ Нажмите клавишу для приготовления напитка по своему выбору.

■ Сообщение на дисплее: **TEMPERATURE** (температура)
NORMAL (нормальная)

■ Вращайте поворотный переключатель (4), чтобы установить требуемый уровень температуры.

■ Сообщение на дисплее: **TEMPERATURE** (температура)
HIGH (высокая)

■ Нажмите на поворотный переключатель (4), чтобы подтвердить выбранное значение.

■ Сообщение на дисплее: **TEMPERATURE** (температура)

■ Вращайте поворотный переключатель (4), пока на дисплее не появится следующее сообщение:

■ Сообщение на дисплее: **EXIT** (выход).

■ Нажмите на поворотный переключатель (4), чтобы выйти из режима программирования.

■ Сообщение на дисплее: **SELECT PRODUCT** (выберите напиток).

13.7 Программирование порции горячей воды

Кофемашина IMPRESSA S9 avantgarde имеет предварительные настройки порции горячей воды (225 мл). Однако Вы можете изменить предварительно установленное значение по своему желанию.

- Сообщение на дисплее: **SELECT PRODUCT** (выберите напиток).
- Откройте дверцу панели для программирования (3). Нажмите на поворотный переключатель (4) и удерживайте, пока не услышите звуковой сигнал.
- Сообщение на дисплее: **FILTER**
NO (отсутствие фильтра) или
YES (наличие фильтра).
- Вращайте поворотный переключатель (4), пока на дисплее не появится следующее сообщение:
- Сообщение на дисплее: **WATER**
PORTION (порция горячей воды)
- Нажмите на поворотный переключатель (4), чтобы начать программирование.
- Сообщение на дисплее: (например) **PORTION** (порция)
225 ML
- Вращайте поворотный переключатель (4), чтобы установить требуемое количество воды. Затем нажмите на поворотный переключатель (4), чтобы подтвердить выбранное значение.
- Сообщение на дисплее: **WATER**
PORTION (порция горячей воды)
- Вращайте поворотный переключатель (4), пока на дисплее не появится следующее сообщение:
- Сообщение на дисплее: **EXIT** (выход)
- Нажмите на поворотный переключатель (4), чтобы выйти из режима программирования.

- Сообщение на дисплее: **SELECT PRODUCT** (выберите напиток)

13.8 Программирование порции пара

Кофемашина IMPRESSA S9 avantgarde имеет предварительные настройки времени подачи пара (20 сек). Однако Вы можете изменить предварительно установленное значение по своему желанию.

- Сообщение на дисплее: **SELECT PRODUCT** (выберите напиток).
- Откройте дверцу панели для программирования (3). Нажмите на поворотный переключатель (4) и удерживайте, пока не услышите звуковой сигнал.
- Сообщение на дисплее: **FILTER**
NO (отсутствие фильтра) или
YES (наличие фильтра).
- Вращайте поворотный переключатель (4), пока на дисплее не появится следующее сообщение:
- Сообщение на дисплее: **STEAM**
PORTION (порция пара)
- Нажмите на поворотный переключатель (4), чтобы начать программирование.
- Сообщение на дисплее: (например) **PORTION** (порция)
20 SEC
- Вращайте поворотный переключатель (4), чтобы установить требуемое время подачи пара. Затем нажмите на поворотный переключатель (4), чтобы подтвердить выбранное значение.
- Сообщение на дисплее: **STEAM**
PORTION (порция пара)
- Вращайте поворотный переключатель (4), пока на дисплее не появится следующее сообщение:
- Сообщение на дисплее: **EXIT** (выход)

- Нажмите на поворотный переключатель (4), чтобы выйти из режима программирования.
- Сообщение на дисплее: **SELECT PRODUCT** (выберите напиток)

13.9 Режим экономии электроэнергии

 На кофемашине IMPRESSA S9 avantgarde Вы можете установить различные варианты режима экономии электроэнергии.

- Сообщение на дисплее: **SELECT PRODUCT** (выберите напиток)
- Откройте дверцу панели для программирования (3). Нажмите на поворотный переключатель (4) и удерживайте, пока не услышите звуковой сигнал.
- Сообщение на дисплее: **FILTER**
NO (отсутствие фильтра) или
YES (наличие фильтра)
- Вращайте поворотный переключатель (4), пока на дисплее не появится следующее сообщение:
- Сообщение на дисплее: **ECONOMY**
MODE – (режим экономии выключен)
- Нажмите на поворотный переключатель (4), чтобы начать программирование.
- Сообщение на дисплее: **ECONOMY**
MODE – (режим экономии включен)
- Вращайте поворотный переключатель (4), чтобы установить требуемый режим экономии.
- Сообщение на дисплее: (например) **ECONOMY**
MODE 2 (экономный режим 2-го уровня)
- Нажмите на поворотный переключатель (4), чтобы подтвердить выбранное значение.
- Сообщение на дисплее: (например) **ECONOMY**
MODE 2 (экономный режим 2-го уровня)

- Вращайте поворотный переключатель (4), пока на дисплее не появится следующее сообщение:
- Сообщение на дисплее: **EXIT** (выход)
- Нажмите на поворотный переключатель (4), чтобы выйти из режима программирования.
- Сообщение на дисплее: **SELECT PRODUCT** (выберите напиток)

Режим экономии выключен

Эта установка позволит Вам готовить кофе или вспенивать молоко без ожидания, пока машина нагреется. Машина находится в режиме готовности.



Эта установка рекомендуется в том случае, если Вам нужно готовить большое количество кофе или молока, и Вы хотите, чтобы кофемашина оставалась в режиме готовности постоянно.

Экономный режим 1-го уровня

Выбор этого уровня оставляет машину в режиме готовности для приготовления кофе. Для подачи пара или вспенивания молока машине требуется нагрев.



Эта установка рекомендуется тогда, когда Вы, в основном, готовите черный кофе. Если Вы решите воспользоваться паром (например, для вспенивания молока), машина будет нагреваться в течение минуты.

Экономный режим 2-го уровня

Выбор этого уровня оставляет машину в режиме ожидания. Машина нагревается каждый раз, когда вы собираетесь приготовить кофе или вспенить молоко.

Через 5 минут после последнего приготовления порции машина возвращается к экономному режиму.



Эта установка рекомендуется тогда, когда вы готовите очень мало кофе (с молоком или без молока) и Вам необходимо ждать около 30 секунд, пока машина будет готова к новой раздаче.

13.10. Установка времени

Вы должны запрограммировать время, если хотите использовать функцию автоматического включения.

- Сообщение на дисплее: **SELECT PRODUCT** (выберите напиток)
- Откройте дверцу панели для программирования (3). Нажмите на поворотный переключатель (4) и удерживайте, пока не услышите звуковой сигнал.
- Сообщение на дисплее: **FILTER**
 NO (отсутствие фильтра) или
 YES (наличие фильтра)
- Вращайте поворотный переключатель (4), пока на дисплее не появится следующее сообщение:
- Сообщение на дисплее: **TIME** (время)
 ---:---
- Нажмите на поворотный переключатель (4), чтобы начать программирование.
- Сообщение на дисплее: **TIME** (время)
 ---:---
- Вращайте поворотный переключатель (4), чтобы установить время в часах.
- Сообщение на дисплее: (например) **TIME** (время)
 13:00
- Нажмите на поворотный переключатель (4), чтобы подтвердить

время, установленное в часах и активировать установку минут.

- Сообщение на дисплее: **TIME** (время)
 13:00
- Вращайте поворотный переключатель (4), чтобы установить время в минутах.
- Сообщение на дисплее: (например) **TIME** (время)
 13:50
- Нажмите на поворотный переключатель (4), чтобы подтвердить время, установленное в минутах.
- Сообщение на дисплее: **TIME** (время)
 13:50
- Вращайте поворотный переключатель (4), пока на дисплее не появится следующее сообщение:
- Сообщение на дисплее: **EXIT** (выход)
- Нажмите на поворотный переключатель (4), чтобы выйти из режима программирования.
- Сообщение на дисплее: **SELECT PRODUCT** (выберите напиток)

13.11. Программирование времени автоматического включения

Вы должны установить текущее время (см. п.13.10), если хотите использовать функцию автоматического включения.

- Сообщение на дисплее: **SELECT PRODUCT** (выберите напиток)
- Откройте дверцу панели для программирования (3). Нажмите на поворотный переключатель (4) и удерживайте, пока не услышите звуковой сигнал.
- Сообщение на дисплее: **FILTER**
 NO (отсутствие фильтра) или
 YES (наличие фильтра)
- Вращайте поворотный переключатель (4), пока на дисплее не появится следующее сообщение:

- Сообщение на дисплее: **UNIT ON** (включение машины)
---:---
 - Нажмите на поворотный переключатель (4), чтобы начать программирование.
 - Сообщение на дисплее: **UNIT ON** (включение машины)
---:---
 - Вращайте поворотный переключатель (4), чтобы установить время в часах.
 - Сообщение на дисплее: (например) **UNIT ON** (включение машины) **07:00**
 - Нажмите на поворотный переключатель (4), чтобы подтвердить время, установленное в часах и активировать установку минут.
 - Сообщение на дисплее: **UNIT ON** (включение машины) **07:00**
 - Вращайте поворотный переключатель (4), чтобы установить время в минутах.
 - Сообщение на дисплее: (например) **UNIT ON** (включение машины) **07:15**
 - Нажмите на поворотный переключатель (4), чтобы подтвердить время, установленное в минутах.
 - Сообщение на дисплее: **UNIT ON** (включение машины) **07:15**
 - Вращайте поворотный переключатель (4), пока на дисплее не появится следующее сообщение:
 - Сообщение на дисплее: **EXIT** (выход)
 - Нажмите на поворотный переключатель (4), чтобы выйти из режима программирования.
 - Сообщение на дисплее: **SELECT PRODUCT** (выберите напиток)
-  Если кофемашина была отключена от сети, время автоматического включения необходимо запрограммировать снова. Ваша кофемашина напомнит вам об этом.

13.12. Программирование времени автоматического отключения

- Сообщение на дисплее: **SELECT PRODUCT** (выберите напиток)
- Откройте дверцу панели для программирования (3). Нажмите на поворотный переключатель (4) и удерживайте, пока не услышите звуковой сигнал.
- Сообщение на дисплее: **FILTER**
NO (отсутствие фильтра) или
YES (наличие фильтра)
- Вращайте поворотный переключатель (4), пока на дисплее не появится следующее сообщение:
- Сообщение на дисплее: **OFF AFTER** (отключиться через) **5 HRS** (5 часов)
- Нажмите на поворотный переключатель (4), чтобы начать программирование.
- Сообщение на дисплее: **OFF AFTER** (отключиться через) **5 HRS** (5 часов)
- Вращайте поворотный переключатель (4), чтобы установить время автоматического отключения.
- Сообщение на дисплее: (например) **OFF AFTER** (отключиться через) **4 HRS** (4 часа)
- Нажмите на поворотный переключатель (4), чтобы подтвердить время установленное время автоматического отключения.
- Сообщение на дисплее: **OFF AFTER** (отключиться через) **4 HRS** (4 часа)
- Вращайте поворотный переключатель (4), пока на дисплее не появится следующее сообщение:
- Сообщение на дисплее: **EXIT** (выход)
- Нажмите на поворотный переключатель (4), чтобы выйти из режима программирования.
- Сообщение на дисплее: **SELECT PRODUCT** (выберите напиток)

13.13. Программирование языка диалога

- Сообщение на дисплее: **SELECT PRODUCT** (выберите напиток)
- Откройте дверцу панели для программирования (3). Нажмите на поворотный переключатель (4) и удерживайте, пока не услышите звуковой сигнал.
- Сообщение на дисплее: **FILTER**
NO (отсутствие фильтра) или
YES (наличие фильтра)
- Вращайте поворотный переключатель (4), пока на дисплее не появится следующее сообщение:
- Сообщение на дисплее: **LANGUAGE** (язык)
ENGLISH (английский)
- Нажмите на поворотный переключатель (4), чтобы начать программирование.
- Сообщение на дисплее: **LANGUAGE** (язык)
ENGLISH (английский)
- Вращайте поворотный переключатель (4), чтобы установить язык диалога.
- Сообщение на дисплее: (например) **LANGUAGE** (язык)
ENGLISH (английский)
- Нажмите на поворотный переключатель (4), чтобы подтвердить выбранный язык диалога.
- Сообщение на дисплее: **LANGUAGE** (язык)
ENGLISH (английский)
- Вращайте поворотный переключатель (4), пока на дисплее не появится следующее сообщение:
- Сообщение на дисплее: **EXIT** (выход)
- Нажмите на поворотный переключатель (4), чтобы выйти из режима программирования.
- Сообщение на дисплее: **SELECT PRODUCT** (выберите напиток)

13.14 Программирование дисплея

 Эта программа позволит Вам изменить формат времени (24 часа на AM/PM) и единицу измерения количества жидкости (мл на oz (унции)).

- Сообщение на дисплее: **SELECT PRODUCT** (выберите напиток)
- Откройте дверцу панели для программирования (3). Нажмите на поворотный переключатель (4) и удерживайте, пока не услышите звуковой сигнал.
- Сообщение на дисплее: **FILTER**
NO (отсутствие фильтра) или
YES (наличие фильтра)
- Вращайте поворотный переключатель (4), пока на дисплее не появится следующее сообщение:
- Сообщение на дисплее: **DISPLAY**
24HRS / ML
- Нажмите на поворотный переключатель (4), чтобы начать программирование.
- Сообщение на дисплее: **DISPLAY**
24HRS / ML
- Вращайте поворотный переключатель (4), чтобы изменить формат времени.
- Сообщение на дисплее: **DISPLAY**
AM/PM / ML
- Нажмите на поворотный переключатель (4), чтобы подтвердить выбранное значение.
- Сообщение на дисплее: **DISPLAY**
AM/PM / ML
- Вращайте поворотный переключатель (4), чтобы изменить единицу измерения.
- Сообщение на дисплее: **DISPLAY**
AM/PM / OZ

- Нажмите на поворотный переключатель (4), чтобы подтвердить выбранное значение.
- Сообщение на дисплее: **DISPLAY**
AM/PM / OZ
- Вращайте поворотный переключатель (4), пока на дисплее не появится следующее сообщение:
- Сообщение на дисплее: **EXIT** (выход)
- Нажмите на поворотный переключатель (4), чтобы выйти из режима программирования.
- Сообщение на дисплее: **SELECT PRODUCT** (выберите напиток)

13.15 Информация

 Эта программа предоставит Вам возможность проверить количество приготовленных чашек кофе или молока, т.е. позволит узнать, как часто Вы выбирали определенную функцию, и какие значения были Вами запрограммированы.

- Сообщение на дисплее: **SELECT PRODUCT** (выберите напиток)
- Откройте дверцу панели для программирования (3). Нажмите на поворотный переключатель (4) и удерживайте, пока не услышите звуковой сигнал.
- Сообщение на дисплее: **FILTER**
NO (отсутствие фильтра) или **YES** (наличие фильтра)
- Вращайте поворотный переключатель (4), пока на дисплее не появится следующее сообщение:
- Сообщение на дисплее: **INFO** (информация)
- Нажмите на поворотный переключатель (4), чтобы получить доступ к информационному меню.
- Сообщение на дисплее: (например) **1 ESPRESSO**
1 000
- Вращайте поворотный переключатель (4), чтобы выяснить, как часто Вы готовили 2 порции эспрессо, 1 кофе, 2 порции кофе,

кофе a la carte, молоко или горячую воду, сколько раз использовали молотый кофе или подавали пар.

- Наконец, на дисплее отображается, сколько раз проводилась декальцинация и очистка системы, сколько раз менялся фильтр.
- Нажмите на поворотный переключатель (4), чтобы выйти из информационного меню.
- Сообщение на дисплее: **INFO** (информация)
- Вращайте поворотный переключатель (4), пока на дисплее не появится следующее сообщение:
- Сообщение на дисплее: **EXIT** (выход)
- Нажмите на поворотный переключатель (4), чтобы выйти из режима программирования.
- Сообщение на дисплее: **SELECT PRODUCT** (выберите напиток)

14. Техническое обслуживание кофемашины

14.1. Наполнение бункера для воды

- Сообщение на дисплее: **FILL**
WATER TANK (наполните бункер для воды)

Если данное сообщение появляется на дисплее, дальнейшая раздача кофе становится невозможной. Долейте воду в бункер, как описано в разделе 2.3.

- Сообщение на дисплее: **SELECT PRODUCT** (выберите напиток)

 Водяной бачок должен ежедневно промываться и наполняться только свежей холодной водой. Категорически запрещается заливать в бачок молоко, минеральную воду и прочие жидкости.

14.2. Опорожнение контейнера для кофейных отходов

- Сообщение на дисплее: **EMPTY GROUND** (опустошите контейнер для отходов кофе)

 Если данное сообщение появляется на дисплее, дальнейшая раздача кофе становится невозможной. Тем не менее, кофемашина все еще может подавать горячую воду и пар. Вы должны опустошить контейнер для отходов кофе (26).

- Осторожно удалите поддон для сбора капель (1) — с остатками воды — и встроенный контейнер для кофейных отходов.

- Сообщение на дисплее: **TRAY MISSING** (поддон для сбора капель отсутствует)

■ Установите пустой, очищенный поддон для сбора капель (1) и встроенный контейнер для кофейных отходов обратно в кофемашину. (Поддон должен быть удален из машины не менее, чем на 10 сек).

- Сообщение на дисплее: **SELECT PRODUCT** (выберите напиток)

14.3. Опустошение поддона для сбора капель

- Сообщение на дисплее: **EMPTY TRAY** (опустошите поддон для сбора капель)

 Если данное сообщение появляется на дисплее, дальнейшая раздача кофе или пара становится невозможной. Вы должны опустошить поддон для сбора капель.

- Осторожно удалите поддон для сбора капель (1) — с остатками воды — и встроенный контейнер для кофейных отходов.

- Сообщение на дисплее: **TRAY MISSING** (поддон для сбора капель отсутствует)

- Установите пустой, очищенный поддон для сбора капель (1) и встроенный контейнер для кофейных отходов обратно в кофемашину.

- Сообщение на дисплее: **SELECT PRODUCT** (выберите напиток)

14.4. Отсутствие поддона для сбора капель

- Сообщение на дисплее: **TRAY MISSING** (поддон для сбора капель отсутствует)

 Если данное сообщение появляется на дисплее, дальнейшая раздача кофе становится невозможной. Поддон для сбора капель (1) и встроенный контейнер для сбора отходов не установлены или установлены неправильно.

- Установите поддон для сбора капель (1) и встроенный контейнер для кофейных отходов обратно в кофемашину.

- Сообщение на дисплее: **SELECT PRODUCT** (выберите напиток)

14.5. Наполнение бункера для кофейных зерен

- Сообщение на дисплее: **FILL BEANS** (наполните бункер для зерен)

 Если данное сообщение появляется на дисплее, дальнейшая раздача кофе становится невозможной. Тем не менее, кофемашина все еще может подавать горячую воду и пар. Наполните бункер для кофейных зерен, как описано в разделе 2.4.

- Сообщение на дисплее: **SELECT PRODUCT** (выберите напиток)

14.6. Удаление камней из кофемолки

- Выключите кофемашину с помощью клавиши ON/OFF (11).
- Отключите кофемашину от сети с помощью главного переключателя (27).
- Откройте крышку бункера для кофейных зерен (16) и удалите крышку для сохранения аромата кофе (15).
- Удалите остатки зерен с помощью пылесоса.
- Открутите винт внутри бункера для зерен (рис. 9) и отогните вверх защитное устройство (рис. 10).
- Вставьте ключ (рис. 11).
- Поворачивайте ключ в направлении по часовой стрелке, пока не высвободится заклинивающий камень.
- Удалите остатки молотого кофе с помощью пылесоса.
- Пригните вниз защитное устройство (рис. 10) и плотно завинтите.
- Наполните бункер для зерен свежими зернами.

14.7. Замена фильтра

-  Ресурс фильтрующей кассеты истекает после прохождения 50 литров воды. Сообщение с требованием замены фильтра появится на дисплее. См. раздел 5.2. «Замена фильтра».

14.8. Чистка кофемашины по требованию на дисплее

После приготовления 200 порций кофе или после выполнения 80 операций по промывке следует произвести очистку кофемашины. При этом на дисплее появляется сообщение, предупреждающее о необходимости провести программу чистки. В этом случае Вы можете продолжить подачу кофе, горячей воды или пара, однако

мы настоятельно рекомендуем произвести чистку машины (см. раздел 15) в ближайшие несколько дней.

- Сообщение на дисплее: **SELECT PRODUCT** (выберите напиток) **CLEAN MACHINE** (произведите чистку машины)

После следующих 30 приготовлений надпись на дисплее изменится. Рекомендуется немедленно произвести чистку машины (см. раздел 15).

- Сообщение на дисплее: **SELECT PRODUCT** (выберите напиток) **CLEAN NOW** (немедленная чистка)

14.9. Программа удаления накипи по требованию на дисплее

-  Количество образующейся накипи зависит от степени жесткости воды, используемой в Вашем регионе. О необходимости удаления накипи машина проинформирует Вас сама. При этом Вы можете продолжить раздачу кофе, горячей воды или пара, включив программу удаления накипи позже. Однако мы рекомендуем произвести операцию удаления накипи (см. раздел 16) в ближайшие несколько дней.

- Сообщение на дисплее: **SELECT PRODUCT** (выберите напиток) **DE-SCALE MACHINE** (произведите декальцинацию машины)
Если чистка не проводится Вами, через некоторое время надпись на дисплее изменится. Будет рекомендовано немедленно провести декальцинацию машины (см. раздел 16).

- Сообщение на дисплее: **SELECT PRODUCT** (выберите напиток) **DE-SCALE NOW** (немедленно проведите декальцинацию).

14.10. Опустошение системы для транспортировки в холодное время года

Внимание! Перед началом процесса опустошения системы необходимо выключить кофемашину с помощью клавиши ON/OFF (11) и отключить от сети с помощью главного переключателя (27).

 Эта операция необходима для защиты машины от размораживания при транспортировке в холодное время года.

- Установите подходящую емкость под вращающийся дозатор пара (23).
- Нажмите одну из клавиш для подачи пара и удерживайте, пока на дисплее не появится следующее сообщение:
- Сообщение на дисплее: **SYSTEM EMPTYING** (опустошение системы)
- Когда процесс будет завершен, кофемашина выключится.

После опустошения системы при включении кофемашины, на дисплее появятся надписи «**FILL SYSTEM / PRESS STEAM**» (наполните систему / нажмите клавишу для подачи пара). За дальнейшей информацией обратитесь к разделу 3 «Первое использование».

14.11. Общие инструкции по чистке кофемашины

- Никогда не используйте острые предметы или химические средства для чистки кофемашины.
- Чистите корпус с помощью мягкой влажной ткани.
- Производите чистку вращающегося дозатора пара (23) после каждого использования.
- После раздачи горячего молока пропустите порцию пара, чтобы

очистить дозатор пара (23) от остатков молока.

- Профессиональное устройство Авто-капучино рекомендуется снимать и прочищать под струей воды.
- Бункер для воды необходимо хорошо промывать и наполнять свежей водой.

 При образовании накипи на стенках бункера для воды снимите его и удалите накипь с помощью предназначенных для этой цели средств.

 Если в кофемашине установлен фильтр Claris, перед удалением накипи из бункера для воды фильтр необходимо снять.

15. Чистка кофемашины

Кофемашина имеет встроенную программу очистки. Процесс занимает примерно 15 минут.

 Для программной чистки машины используйте только специальные таблетки для чистки кофемашин фирмы Jura. Приобрести их можно у Вашего авторизованного дилера. Обратите внимание, что использование средств, неподходящих для чистки вашей кофемашины может привести к ее повреждению и полному выходу из строя.

 Запрещается прерывать операцию программной чистки гидросистемы машины после ее начала.

 После каждой такой операции следует снимать и промывать воронку для молотого кофе (17).

- Сообщение на дисплее: **SELECT PRODUCT** (выберите напиток)
CLEAN MACHINE (произведите чистку

машины)

- Нажмите клавишу для промывки кофемашины и удерживайте, пока на дисплее не появится следующее сообщение:

- Сообщение на дисплее: **EMPTY TRAY** (опустошите поддон для сбора капель)

EMPTY GROUNDS (опустошите контейнер для отходов кофе)

- Опустошите поддон для сбора капель (1) и встроенный контейнер для кофейных отходов.

- Сообщение на дисплее: **TRAY**

MISSING (поддон для сбора капель отсутствует)

- Установите пустой, очищенный поддон для сбора капель (1) и встроенный контейнер для кофейных отходов обратно в кофемашину.

- Сообщение на дисплее: **PRESS**

RINSE (нажмите клавишу для промывки машины)

- Установите подходящую емкость (0,5 л) под дозатор кофе (18).

- Нажмите клавишу для промывки кофемашины (12).

- Сообщение на дисплее: **MACHINE**

CLEANING (очистка машины)

- Вы услышите звуковой сигнал.

- Сообщение на дисплее: **ADD TABLET / PRESS RINSE** (добавьте таблетку / нажмите клавишу для промывки кофемашины)

- Откройте крышку воронки для молотого кофе (17). Опустите внутрь кофемашины таблетку для чистки (рис. 12) и закройте крышку.

- Нажмите клавишу для промывки кофемашины (12).

- Сообщение на дисплее: **MACHINE**

CLEANING (очистка машины)

- Вы услышите звуковой сигнал.

- Сообщение на дисплее: **EMPTY TRAY** (опустошите поддон для сбора капель)

EMPTY GROUNDS (опустошите контейнер для отходов кофе)

- Опустошите поддон для сбора капель (1) и встроенный контейнер для кофейных отходов.

- Сообщение на дисплее: **TRAY**

MISSING (поддон для сбора капель отсутствует)

- Установите пустой, очищенный поддон для сбора капель (1) и встроенный контейнер для кофейных отходов обратно в кофемашину.

- Сообщение на дисплее: **SELECT PRODUCT** (выберите напиток)



Вы также можете в любое время запустить цикл очистки кофемашины вручную (см. раздел 13.3).

16. Декальцинация кофемашины

Кофемашина имеет встроенную программу декальцинации (чистки от накипи). Процесс занимает примерно 50 минут.





Количество образующейся накипи зависит от степени жесткости воды, используемой в Вашем регионе. О необходимости удаления накипи машина проинформирует Вас сама. При этом Вы можете продолжить раздачу кофе, горячей воды или пара, включив программу удаления накипи позже. Однако мы рекомендуем произвести операцию удаления накипи (см. раздел 16) в ближайшие несколько дней.



Для программной чистки машины используйте специальные таблетки для чистки кофемашин фирмы Jura. Приобрести их можно у Вашего авторизованного дилера. Обратите внимание, что

использование средств, неподходящих для чистки вашей кофемашины может привести к ее повреждению и полному выходу из строя.

 Не допускайте попадания декальцинирующей жидкости на чувствительные поверхности, главным образом на поверхности, изготовленные из натурального камня или дерева. Примите все необходимые меры предосторожности.

 Запрещается прерывать операцию декальцинации машины после ее начала.

■ Сообщение на дисплее: **SELECT PRODUCT** (выберите напиток)
DE-SCALE MACHINE (произведите декальцинацию машины)

■ Нажмите клавишу для промывки кофемашины (12) и удерживайте, пока на дисплее не появится следующее сообщение:
■ Сообщение на дисплее: **EMPTY TRAY** (опустошите поддон для сбора капель)

EMPTY GROUNDS (опустошите контейнер для отходов кофе)

■ Опустошите поддон для сбора капель (1) и встроенный контейнер для кофейных отходов.

■ Сообщение на дисплее: **TRAY MISSING** (поддон для сбора капель отсутствует)

■ Установите пустой, очищенный поддон для сбора капель (1) и встроенный контейнер для кофейных отходов обратно в кофемашину.

■ Сообщение на дисплее: **AGENT IN TANK / PRESS STEAM**
(средство для декальцинации в бункере / нажмите клавишу для подачи пара)

■ Выньте бункер для воды из кофемашины. Удалите из бункера остатки жидкости.

Налейте в сосуд 0,6 л воды и полностью растворите в ней один брикет (3 таблетки) чистящего средства для удаления накипи фирмы Jura. Залейте раствор в бункер для воды. Установите бункер для воды в кофемашину.

■ Снимите двухуровневую насадку для подачи пара/ взбивания пены (24) или профессиональное устройство Авто-капучино (если они установлены).

■ Поставьте подходящую емкость под вращающийся дозатор пара (23) и нажмите одну из клавиш для подачи пара.

■ Сообщение на дисплее: **MACHINE DE-SCALING** (идет декальцинация машины)

■ Вы услышите звуковой сигнал.

■ Сообщение на дисплее: **OPEN TAP** (откройте кран)

■ Поставьте подходящую емкость под дозатор горячей воды (25).

■ Поверните клавишу для подачи горячей воды (22) на позицию .

■ Сообщение на дисплее: **MACHINE DE-SCALING** (идет декальцинация машины)

■ Вы услышите звуковой сигнал.

■ Сообщение на дисплее: **CLOSE TAP** (закройте кран)

■ Поверните клавишу для подачи горячей воды (22) на позицию .

■ Сообщение на дисплее: **MACHINE DE-SCALING** (идет декальцинация машины)

■ Вы услышите звуковой сигнал.

■ Сообщение на дисплее: **EMPTY TRAY** (опустошите поддон для сбора капель)

EMPTY GROUNDS (опустошите контейнер для отходов кофе)

■ Опустошите поддон для сбора капель (1) и встроенный контейнер для кофейных отходов.

■ Сообщение на дисплее: **TRAY MISSING** (поддон для сбора капель отсутствует)

■ Установите пустой, очищенный поддон для сбора капель (1) и встроенный контейнер для кофейных отходов обратно в кофемашину.

■ Сообщение на дисплее: **FILL WATER TANK / RINSE WATER TANK**

(наполните бункер для воды / промойте бункер для воды)

 Тщательно промойте бункер для воды и наполните его свежей холодной водой. Затем установите бункер для воды обратно в кофемашину.

■ Сообщение на дисплее: **PRESS STEAM** (нажмите клавишу для подачи пара)

■ Поставьте подходящую емкость под вращающийся дозатор пара (23).

■ Нажмите одну из клавиш для подачи пара (20 или 21).

■ Сообщение на дисплее: **MACHINE**

DE-SCALING (идет декальцинация машины)

■ Вы услышите звуковой сигнал.

■ Сообщение на дисплее: **OPEN TAP** (откройте кран)

■ Поставьте подходящую емкость под дозатор горячей воды (25).

■ Поверните клавишу для подачи горячей воды (22) на позицию  .

■ Сообщение на дисплее: **MACHINE**

DE-SCALING (идет декальцинация машины)

■ Вы услышите звуковой сигнал.

■ Сообщение на дисплее: **CLOSE TAP** (закройте кран)

■ Поверните клавишу для подачи горячей воды (22) на позицию  .

■ Сообщение на дисплее: **MACHINE**

DE-SCALING (идет декальцинация машины)

■ Вы услышите звуковой сигнал.

■ Сообщение на дисплее: **EMPTY TRAY** (опустошите поддон для сбора капель)

EMPTY GROUNDS (опустошите контейнер для отходов кофе)

■ Опустошите поддон для сбора капель (1) и встроенный контейнер для кофейных отходов.

■ Сообщение на дисплее: **TRAY**

MISSING (поддон для сбора капель отсутствует)

■ Установите пустой, очищенный поддон для сбора капель (1) и встроенный контейнер для кофейных отходов обратно в кофемашину.

■ Сообщение на дисплее: **PRESS**

RINSE (нажмите клавишу для промывки машины)

■ Поставьте подходящую жидкость под дозатор кофе (18) и нажмите клавишу для промывки машины (12).

■ Сообщение на дисплее: **MACHINE RINSING** (идет промывка машины)

■ Сообщение на дисплее: **SELECT PRODUCT** (выберите напиток)

 Вы также можете в любое время запустить цикл очистки кофемашины вручную (см. раздел 13.3).

17. Утилизация

По окончании срока службы кофемашины IMPRESSA S9 avant-garde произведите ее возврат местному дилеру, в сервисный центр или непосредственно на завод-изготовитель для ее надлежащей утилизации.

18. Советы по приготовлению идеального кофе

Регулируемый дозатор кофе (18)

Вы можете отрегулировать высоту дозатора кофе по размеру Ваших чашек.

Степень помола

См. раздел 2.5 «Регулировка кофемолки».

Подогрев чашек

Ваша кофемашина оборудована полочкой для подогрева чашеки. Вы можете предварительно подогреть чашки горячей водой или паром. Чем меньше объем порции в чашке, тем более важен ее (чашки) предварительный подогрев.

Сахар и сливки

Помешивание кофе/чая ведет к его постепенному остыванию. Добавление охлажденного молока или сливок резко снижает температуру кофе.

19. Возможные проблемы и их решения

Проблема	Причина	Способ устранения
Кофемолка производит слишком большой шум.	Постороннее тело в кофемолке.	См. раздел 14.6.
При взбивании молока получается слишком много пены.	Засорилось устройство Авто-капучино	Прочистите устройство для взбивания (см. раздел 11.5).
Кофе выливается из дозатора каплями.	Слишком высокая степень помола кофе.	Отрегулируйте степень помола кофе на более крупный.
На дисплее постоянно высвечивается надпись «Tray missing» (отсутствует поддон для сбора капель).	Окислились контакты на задней панели поддона для сбора капель (рис. 13).	Очистите металлические контакты.
На дисплее постоянно высвечивается надпись «Fill beans».	Загрязнилась система контроля наличия кофейных зерен в бункере для кофе.	Почистите бункер для кофейных зерен (просушите).

20. Юридическая информация

Настоящее Руководство содержит всю необходимую информацию для правильной эксплуатации и технического обслуживания кофемашины.

Знание и строгое соблюдение предписаний настоящего Руководства необходимы для обеспечения безопасности кофемашины, как во время эксплуатации, так и при ее техническом обслуживании.

Изложенные здесь инструкции не в состоянии охватить все мыслимые случаи применения. Данная кофемашина предназначена для частного использования.

Кроме того, обращаем Ваше внимание на то, что содержание настоящего Руководства не является частью ни прошлых, не действующих соглашений и официальных документов или дополнений и изменений к ним. Все обязательства, которые должна исполнять Jura Electroapparate AG, обусловлены в соответствующих контрактах купли-продажи, содержащих, кроме того, полный и исключительный перечень гарантийных условий. Указываемые в контрактах гарантийные условия не исключают и не ограничивают действие настоящих инструкций по эксплуатации кофемашины.

21. Технические данные

Напряжение: 230 В ~

Мощность: 1350 Вт

Предохранитель: 10 А

Уровень безопасности: 

Расход энергии в экономном режиме: 40 Вт.ч

Расход энергии в экономном режиме 1-го уровня: 20 Вт.ч

Расход энергии в экономном режиме 2-го уровня: 15 Вт.ч

Давление помпы: макс. 15 бар

Водяной бачок: 2,7 л

Вместимость контейнера для кофе в зернах: 280 г

Вместимость контейнера для отходов кофе: не более 16 порций

Длина кабеля питания: около 1,1 м

Вес: 11,9 кг

Размеры (ширина x высота x глубина) 34,5 x 35 x 39 см

Кофемашина соответствует следующим директивам Евросоюза: 73/23/EWG от 19.02.1973 «Низковольтное оборудование» с изменениями 93/336/EEC; 89/336/EWG от 03.05.1989 «Электромагнитная совместимость» с изменениями 92/31/EWG.