

Содержание

IMPRESSA XF50

1.	Меры безопасности.....	6	14.1	Чистка насадки Easy-Auto-Cappuccino Frother.....	15
1.1	Предупреждения.....	6	15.	Выключение кофе-машины IMPRESSA XF50.....	15
1.2	Меры предосторожности.....	6	16.	Программирование.....	15
2.	Подготовка машины IMPRESSA XF50 к работе.....	6	16.1	Программирование фильтра Claris.....	16
2.1	Проверка напряжения электросети.....	6	16.2	Программирование жесткости воды.....	16
2.2	Проверка предохранителя цепи питания.....	6	16.3	Программирование аромата: СИЛЬНЫЙ или СТАНДАРТНЫЙ.....	16
2.3	Заполнение машины водой.....	7	16.4	Программирование температуры.....	16
2.4	Заполнение контейнера для кофе в зернах.....	7	16.5	Программирование времени.....	17
2.5	Регулировка кофемолки.....	7	16.6	Программирование времени автоматического включения.....	17
2.6	Главный выключатель.....	7	16.7	Программирование времени автоматического выключения.....	18
3.	Первый запуск.....	7	16.8	Учет количества приготовлений.....	18
4.	Настройка кофемашины по степени жесткости воды.....	8	16.9	Программирование языка диалога.....	19
5.	Установка фильтра CLARIS plus.....	9	16.10	Выбор формата времени.....	19
5.1	Установка фильтра.....	9	16.11	Выбор единицы измерения объема воды ML/OZ.....	19
5.2	Замена фильтра.....	9	17.	Техническое обслуживание.....	20
6.	Промывка кофемашины IMPRESSA XF50.....	10	17.1	Заполнение бункера для воды.....	20
7.	Регулировка количества воды на порцию кофе.....	10	17.2	Опорожнение контейнера для отходов кофе.....	20
8.	Раздача кофе 1 чашка.....	10	17.3	Отсутствие поддона для слива.....	20
9.	Раздача кофе 2 чашки.....	11	17.4	Заполнение контейнера для кофе в зернах.....	20
10.	Использование молотого кофе.....	11	17.5	Замена фильтра.....	20
11.	Подача горячей воды.....	12	17.6	Чистка кофемашины IMPRESSA XF50.....	21
12.	Подача пара.....	13	17.7	Образование накипи.....	21
13.	Подача пара через профессиональное устройство Авто-капучино/кофе-латте (поставляется по заказу).....	13	17.8	Инструкции по общей чистке.....	21
13.1	Подключение профессионального устройства Авто-капучино/кофе-латте к машине IMPRESSA XF50.....	13	17.9	Опустошение гидравлической системы.....	21
13.2	Приготовление капучино и горячего молока при помощи профессионального устройства Авто-капучино/кофе-латте.....	14	18.	Программа автоматической чистки.....	22
13.3	Чистка профессионального устройства Авто-капучино/кофе-латте.....	14	19.	Программа автоматического удаления накипи.....	22
14.	Приготовление капучино при помощи сменной насадки Easy-Auto-Cappuccino Frother.....	15	20.	Утилизация.....	24
			21.	Советы по приготовлению идеального кофе и его раздаче..	24
			22.	Аварийные сообщения.....	25
			23.	Неисправности.....	26
			24.	Технические данные.....	26

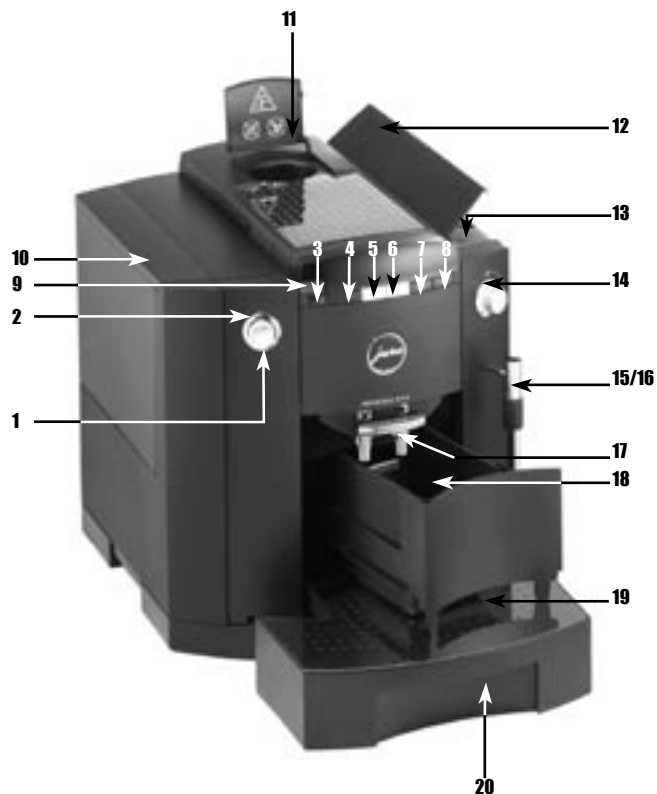

Элементы управления IMPRESSA XF50

- 1 Поворотный переключатель
- 2 Кольцевой световой индикатор
- 3 Клавиша ON/OFF ("ВКЛЮЧЕНО / ВЫКЛЮЧЕНО")
- 4 Клавиша программирования
- 5 Клавиша подачи кофе на 1 чашку
- 6 Клавиша подачи кофе на 2 чашки
- 7 Клавиша режима обслуживания
- 8 Клавиша порционной подачи пара
- 9 Диалоговый дисплей
- 10 Бункер для воды с ручкой
- 11 Воронка для загрузки молотого кофе
- 12 Крышка контейнера для кофе в зернах
- 13 Крышка для сохранения аромата кофейных зерен
- 14 Регулятор подачи пара/горячей воды
- 15 Сменная насадка подачи пара / взбивания (Рис. 6)
- 16 Сменная насадка подачи горячей воды (см. рис. слева и рис. 5)
- 17 Регулируемый по высоте дозатор кофе
- 18 Контейнер для отходов кофе
- 19 Решетка поддона для слива
- 20 Поддон для слива
- 21 Главный выключатель
- 22 Площадка для чашек

Обозначения:



= Важно



=Примечание



=Предупреждение



Рис. 1



Рис. 5



Рис. 9



Рис. 13



Рис. 2



Рис. 6



Рис. 10



Рис. 14



Рис. 3



Рис. 7



Рис. 11



Рис. 15



Рис. 4



Рис. 8



Рис. 12



Рис. 16а



Рис. 16б

XF50

Введение

Благодарим за приобретение кофемашины IMPRESSA XF50.

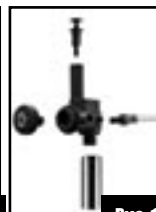
Для гарантии безаварийной работы кофемашины IMPRESSA XF50 тщательно изучите настоящее руководство по ее использованию и храните его для будущих консультаций.

Для получения более подробной информации и при возникновении неисправностей, не описанных в настоящем руководстве, обращайтесь непосредственно к местному авторизованному дилеру.

1. Меры безопасности

1.1 Предупреждения

■ Дети не осознают всей опасности при пользовании электрическими приборами, по этой причине и те и другие должны постоянно быть в поле Вашего зрения.

■ К работе с кофемашиной должен допускаться только обученный персонал.

■ Категорически запрещается использовать неисправную кофемашину или машину с поврежденным электрическим кабелем.

■ Категорически запрещается погружать кофемашину в воду.

1.2 Меры предосторожности

■ Запрещается подвергать кофемашину воздействию атмосферных осадков (дождь, снег, иней), а также прикасаться к ней влажными руками.

■ Машина должна устанавливаться на устойчивую горизонтальную поверхность. Категорически запрещается размещать кофемашину на горячих и даже теплых поверхностях (кухонных плитах и т.п.). Обеспечьте установку машины в недоступном для детей и домашних животных месте.

■ На период длительного бездействия (отпуск и т.п.) машина

должна отключаться от электросети.

■ Отключайте кофемашину от сети перед каждой чисткой машины.

■ При отключении кофемашины категорически запрещается тянуть кабель питания или саму машину.

■ Запрещается вскрывать и ремонтировать машину самостоятельно. Любые ремонты должны выполняться авторизованным техническим персоналом с использованием оригинальных запасных частей и принадлежностей.

■ Кофемашина подключается к электросети с помощью электрического кабеля.

■ Кабель питания должен прокладываться таким образом, чтобы не мешать проходу людей. Следите за тем, чтобы машина была недоступна для детей и домашних животных.

■ Категорически запрещается мыть кофемашину или ее отдельные части в посудомоечных машинах.

■ На месте установки машины должна быть обеспечена надлежащая циркуляция воздуха, предотвращающая ее перегрев.

2. Подготовка машины IMPRESSA XF50 к работе

2.1 Проверка напряжения электросети

Кофемашина IMPRESSA XF50 имеет заводскую настройку на определенное напряжение электросети. Проверьте, что напряжение местной электросети соответствует величине, указанной в заводской табличке, расположенной на нижней стороне кофемашины.

2.2 Проверка предохранителя цепи электропитания

Кофемашина IMPRESSA XF50 рассчитана на максимальный рабочий ток 10 А. Проверьте, чтобы предохранитель цепи электропитания имел достаточную мощность.

2.3 Заполнение машины водой



Используйте только свежую холодную воду. Категорически запрещается заполнять бункер для воды молоком, минеральной водой и прочими жидкостями.

- Снимите бункер для воды (10) и тщательно промойте его проточной холодной водой из-под крана (рис. 4).
- Закончив промывку, заполните бункер водой и установите его в кофемашину. Проверьте правильность установки и закрепления бункера.

2.4 Заполнение контейнера для кофе в зернах



Для обеспечения безаварийной работы кофемашины в течение длительного периода эксплуатации необходимо помнить, что используемая на ней кофемолка не приспособлена для помола кофейных зерен, которые подвергались какой-либо обработке во время или после обжаривания, и зерен с какими-либо добавками (например, сахар). На повреждения кофемолки, возникшие при помоле подобных кофейных смесей, гарантии завода-изготовителя не распространяются.

- Откройте крышку (12) контейнера для кофе в зернах и снимите внутреннюю крышку (13), предназначенную для сохранения аромата кофейных зерен.
- Удалите из контейнера грязь и посторонние предметы.
- Засыпьте в контейнер кофейные зерна и закройте крышки.

2.5 Регулировка кофемолки

Для получения различной крепости заваренного кофе имеется возможность регулировать степень его помола. При этом рекомендуется использовать два режима помола:

мелкий помол x (чем выше степень помола, тем меньше размер крупинок) для заваривания слабого кофе

грубый помол x (чем ниже степень помола, тем больше размер крупинок) для заваривания крепкого кофе



Регулировка степени помола может выполняться только во время работы кофемолки.

- Откройте крышку (12) контейнера для кофе в зернах.
- Для регулировки степени помола поверните регулятор (рис. 2) в нужное положение.

2.6 Главный выключатель

При первом включении кофемашины не забудьте включить главный выключатель (21) с задней стороны машины.

На период длительного отсутствия (например, отпуск) рекомендуется отключать кофемашину при помощи главного выключателя (21).

3. Первый запуск

- Засыпьте кофейные зерна в контейнер (12).
- Включите кофемашину **IMPRESSA XF50**, нажав клавишу **ON/OFF**  (3).
- Сообщение на дисплее: **SPRACHE DEUTSCH** (Немецкий язык).
- Загорается кольцевой индикатор (2).
- Вращайте поворотный переключатель (1) до тех пор, пока на дисплее не появится требуемый диалоговый язык, например:
 - Сообщение на дисплее: **LANGUAGE ENGLISH** (Английский язык).
 - Подтвердите Ваш выбор языка нажатием поворотного переключателя (1).
 - Сообщение на дисплее: **FILL WATER** (Залейте воду).
- Заполните бункер для воды (10) свежей водой.

- Сообщение на дисплее: **OPEN TAP** (Откройте кран).
- Поставьте пустую чашку под съемную насадку (16) подачи горячей воды.
- Откройте кран (14) подачи пара / горячей воды (рис. 13).
- Сообщение на дисплее: **FILLING SYSTEM** (Идет заполнение системы).
- Сообщение на дисплее: **CLOSE TAP** (Закройте кран).
- Закройте кран (14) подачи пара / горячей воды.
- Сообщение на дисплее: **HEATING** (Идет нагрев).
- Сообщение на дисплее: **PRESS RINSE** (Нажмите клавишу ОБСЛУЖИВАНИЕ).
- Нажмите клавишу (7) режима обслуживания, обозначенную символом .
- Машина выполнит операцию промывки.
- Сообщение на дисплее: **RINSING** (Идет промывка).
- Сообщение на дисплее: **READY** (Готова к раздаче).

 Если на дисплее появляется сообщение **BEANS FILL** (Заполните контейнер), вновь нажмите клавишу подачи кофе. Кофемолка была пуста.

 Чтобы кофе получился с пенкой, отрегулируйте высоту дозатора кофе (17) по размеру чашки (рис. 3).

4. Настройка кофемашины по степени жесткости воды

 Вода в кофемашине IMPRESSA XF50 подвергается нагреву. В результате этого при использовании обычной воды на внутренних стенках гидравлической системы происходит отложение накипи. Поэтому перед пробным пуском машины и в начальный период ее эксплуатации необходимо установить и контролировать степень жесткости используемой воды. Для этого применяются контрольные тест-полоски, входящие в комплект поставки кофемашины IMPRESSA XF50.

 $1\text{ oG} = 1.79\text{ oF}$ (1 oG - немецкий градус, 1 oF - французский градус жесткости воды).

 При установке и подключении фильтра Claris функция настройки машины на жесткость воды больше вызываться на дисплее не будет.

 В кофемашине IMPRESSA XF50 предусмотрена настройка на один из 5-ти уровней жесткости воды.

Выводимая в процессе настройки на дисплее машины информация означает следующее:

LEVEL ---	Функция учета жесткости воды отключена
LEVEL 1	Степень жесткости воды от 1 до 7 °G (1.79 - 12.53 °F)
LEVEL 2	Степень жесткости воды 8 - 15 °G (14.32 - 26.85 °F)
LEVEL 3	Степень жесткости воды 16 - 23 °G (28.64 - 41.14 °F)
LEVEL 4	Степень жесткости воды 24 - 30 °G (42.96 - 53.7 °F)

На заводе-изготовителе кофемашина IMPRESSA XF50 настроена на уровень жесткости LEVEL 3. Изменить заводскую настройку Вы можете самостоятельно. Осуществляется это следующим образом:

- Сообщение на дисплее: **READY** (Готова к раздаче).
- Нажмите и удерживайте клавишу программирования  (4), при этом загорится кольцевой индикатор (2).
- Сообщение на дисплее: **FILTER** (Фильтр).
- Вращайте поворотный переключатель (1) до тех пор, пока на дисплее не появится следующее сообщение:
- Сообщение на дисплее: **HARDNESS** (Жесткость воды).
- Теперь нажмите на поворотный переключатель (1) для начала программирования.

- Сообщение на дисплее: **LEVEL 3** (3-й уровень жесткости воды).
- Вращайте поворотный переключатель (1) до тех пор, пока на дисплее не появится требуемый уровень жесткости воды. Например:
 - Сообщение на дисплее: **LEVEL 4** (4-й уровень жесткости воды).
 - Нажмите на поворотный переключатель (1) для подтверждения нового установленного значения жесткости.
 - Сообщение на дисплее: **HARDNESS** (Жесткость).
 - Нажмите клавишу **[P]** (4) для выхода из режима программирования.
 - Сообщение на дисплее: **READY** (Готова к раздаче).

5. Установка фильтра CLARIS plus

 При правильной установке фильтра CLARIS plus дальнейшая чистка кофемашины от накипи не требуется. Более подробную информацию о данных фильтрах можно найти в издании "CLARIS. Отложение известковой накипи. Смягчение воды в кофемашинах".

5.1. Установка фильтра

- Отогните держатель фильтра. С небольшим усилием вставьте фильтр в бункер для воды (рис. 1).
- Верните держатель фильтра в исходное положение до фиксирующего щелчка.
- Наполните бункер свежей холодной водой из-под крана и установите бункер в машину.
- Нажмите клавишу программирования **[P]** (4), при этом загорится кольцевой индикатор (2).
- Сообщение на дисплее: **FILTER** (Фильтр).
- Нажмите на поворотный переключатель (1) для начала программирования.



- Сообщение на дисплее: **NO** (Нет фильтра).
- Вращайте поворотный переключатель (1) до тех пор, пока на дисплее не появится следующее сообщение:
 - Сообщение на дисплее: **YES** (Есть фильтр).
 - Нажмите на поворотный переключатель (1) для активации фильтра.
 - Сообщение на дисплее: **INSERT OPEN TAP** (Вставьте фильтр. Откройте кран).
 - Установите под съемную насадку подачи горячей воды (16) достаточно большую емкость (около 1 литра).
 - Вставьте фильтр CLARIS plus, если он еще не установлен.
 - Откройте кран (14) подачи пара / горячей воды (рис. 13).
 - Сообщение на дисплее: **RINSING FILTER** (Идет промывка фильтра).
 - Сообщение на дисплее: **CLOSE TAP** (Закройте кран).
 - Закройте кран (14) подачи пара / горячей воды. С этого момента кофемашина IMPRESSA XF50 начнет нагреваться до температуры приготовления кофе.
 - Сообщение на дисплее: **HEATING** (Нагрев включен).
 - Сообщение на дисплее: **READY** (Готова к раздаче).

 Теперь, когда фильтр начал работать, функция настройки машины на жесткость воды в режиме программирования больше вызываться на дисплее не будет.

5.2. Замена фильтра



 После подачи 50 литров воды или по истечении 2 месяцев работы ресурс фильтрующей кассеты полностью исчерпывается. Сообщение о необходимости замены фильтра выводится на дисплей. При отключении кофемашины IMPRESSA XF50 от электросети, отсчет времени прекращается.

- Сообщение на дисплее: **READY / FILTER** (Готова к раздаче / Фильтр).

- С помощью клавиши  (3) выключите кофемашину.
- Нажмите клавишу обслуживания  (7) до появления на дисплее следующего сообщения:
- Сообщение на дисплее: **REPLACE OPEN TAP** (Замените фильтр. Откройте кран).
- Снимите с машины бункер для воды и опорожните его.
- Отогните держатель фильтра. С небольшим усилием вставьте фильтр в бункер для воды (рис. 1).
- Верните держатель кассеты в исходное положение до фиксирующего щелчка.
- Наполните бункер свежей холодной водой из-под крана и установите бункер в машину.
- Установите под съемную насадку подачи горячей воды (16) достаточно большую емкость (около 1 литра) и откройте кран (14) подачи пара / горячей воды.
- Сообщение на дисплее: **RINSING FILTER** (Идет промывка фильтра).
- Сообщение на дисплее: **CLOSE TAP** (Закройте кран).
- Закройте кран (14) подачи пара / горячей воды.
- Сообщение на дисплее: **HEATING UP** (Нагрев включен).
- Сообщение на дисплее: **READY** (Готова к раздаче).

6. Промывка кофемашины IMPRESSA XF50

 Если машина выключается и остывает, то при повторном включении она требует выполнения операции промывки. Если же при включении машина находится в горячем состоянии, промывка запрашиваться не будет.



- Включите кофемашину IMPRESSAXF50 клавишей  (3).
- Сообщение на дисплее: **HEATING** (Нагрев включен).
- Сообщение на дисплее: **PRESS RINSE** (Нажмите клавишу ОБСЛУЖИВАНИЕ).
- Нажмите клавишу (7) режима обслуживания, обозначенную символом .
- Сообщение на дисплее: **RINSING** (Идет промывка

машины).

- Сообщение на дисплее: **READY** (Готова к раздаче).

7. Регулировка количества воды на порцию кофе

 Указанная величина, выраженная в ML (миллилитрах), является рекомендуемой величиной и может отличаться от величины действительной.



 При нажатии на клавишу  (6) подачи кофе на две чашки количество воды удваивается автоматически.

 Во время операции подачи можно изменить количество воды или вообще прекратить подачу. Вращайте поворотный переключатель (1) до тех пор, пока на дисплее не появится требуемая величина, выраженная в ML (миллилитрах).

С помощью поворотного переключателя (1) количество воды на порцию можно отрегулировать с шагом в 5 мл.

- Сообщение на дисплее: **READY** (Готова к раздаче).
- Вращайте поворотный переключатель (1) до тех пор, пока на дисплее не появится требуемая величина, выражающая количество воды на порцию кофе, например:
- Сообщение на дисплее: **120 ML**.

8. Раздача кофе 1 чашка

 Нажатием лишь одной клавиши можно выбрать три степени крепости кофе. Чем дольше будет удерживаться в нажатом положении клавиша  (5) раздачи кофе 1 чашка, тем крепче будет приготовленный кофе. Сообщения на дисплее: **MILD/NORMAL/STRONG** (Слабый/Нормальный/Крепкий).



С помощью поворотного переключателя (1) перед операцией раздачи можно установить количество воды на порцию.



Нажатием одной из клавиш подачи кофе процесс подачи может быть остановлен в любой момент.



Нажав на поворотный переключатель (1), можно выяснить, какое количество воды использовалось при последней подаче.

- Сообщение на дисплее: **READY** (Готова к раздаче).
- Поставьте чашку под регулируемый носик (17) подачи кофе.
- Нажмите клавишу  (5) подачи кофе 1 чашка и удерживайте ее до тех пор, пока на дисплее не появится необходимое значение крепости кофе.
- Сообщение на дисплее: **MILD** (Слабый кофе).
- Сообщение на дисплее: 180 ML (количество воды, установленное в последний раз).
- Загорается кольцевой индикатор (2).
- Вращая поворотный переключатель (1), установите количество воды на порцию кофе по Вашему вкусу, например:
 - Сообщение на дисплее: **160 ML**.
 - Сообщение на дисплее: **MILD** (Слабый кофе).
 - Ваш кофе готов.
 - Сообщение на дисплее: **READY** (Готова к раздаче).

9. Раздача кофе 2 чашки



При раздаче кофе на 2 чашки выбор крепости кофе не возможен. Автоматически производится раздача двух чашек слабого кофе.



С помощью поворотного переключателя (1) можно установить количество воды на порцию перед операцией раздачи. Установленная величина, выраженная в ML

(мл), относится к раздаче кофе на 1 чашку.



Нажатием одной из клавиш подачи кофе процесс раздачи может быть остановлен в любой момент.



Нажав на поворотный переключатель (1), можно проверить количество воды, использованной в последней раздаче.

- Сообщение на дисплее: **READY** (Готова к раздаче).
- Поставьте 2 чашки под регулируемый носик (17) подачи кофе.
- Нажмите клавишу  (6) подачи кофе в две чашки.
- Сообщение на дисплее: 2 CUPS (2 чашки).
- Сообщение на дисплее: **120 ML** (количество воды, установленное в последний раз).
- Загорается кольцевой индикатор (2).
- Вращая поворотный переключатель (1), установите количество воды на порцию кофе по Вашему вкусу, например:
 - Сообщение на дисплее: **210 ML**.
 - Сообщение на дисплее: **2 CUPS** (2 чашки).
 - Ваш кофе готов.
 - Сообщение на дисплее: **READY** (Готова к раздаче).

10. Использование молотого кофе





Категорически запрещается использовать растворимый кофе и кофе быстрого приготовления. Рекомендуется использовать только молотый кофе из свежих кофейных зерен или кофе промышленного помола в вакуумных упаковках. Запрещается засыпать в кофемашину более 2-х порций молотого кофе. Контейнер для молотого кофе не предназначен для его хранения. Проверьте, чтобы используемый Вами кофе имел не слишком высокую степень помола. Использование кофе мелкого помола может привести к засорению системы. В этом

случае подача кофе из дозатора будет осуществляться лишь отдельными каплями.

 Если количество молотого кофе не достаточно для работы машины, на дисплей выводится сообщение **"ADD MORE POWDER"**. Кофемашина IMPRESSA XP50 прекращает работу и возвращается в режим "Готова к раздаче".

 Нажатием одной из клавиш подачи кофе процесс раздачи может быть остановлен в любой момент.

- Сообщение на дисплее: **READY** (Готова к раздаче).
- Поставьте 1 или 2 чашки под регулируемый дозатор (17) раздачи кофе.
- Откройте крышку воронки (11) для загрузки молотого кофе.
- Сообщение на дисплее: **FILL POWDER** (Засыпьте молотый кофе).
- Засыпьте 1 или 2 полных мерных ложки (без горки) молотого кофе в воронку (11) для загрузки молотого кофе (рис. 11) и закройте крышку.
- Сообщение на дисплее: **WAIT** (Подождите).
- Сообщение на дисплее: **SELECT KEY** (Выберите клавишу).
- Нажмите одну из клавиш подачи кофе на одну  (5) или на две  (6) чашки.
- Сообщение на дисплее: **120 ML** (количество воды на порцию, установленное в последний раз).
- Загорается кольцевой индикатор (2).
- Сообщение на дисплее: **POWDER** (Молотый кофе промышленного помола).
- Вращая поворотный переключатель (1), установите количество воды на порцию кофе по Вашему вкусу, например:
 - Сообщение на дисплее: **210 ML**.
 - Сообщение на дисплее: **POWDER** (Молотый кофе промышленного помола).

- Ваш кофе готов.
- Сообщение на дисплее: **READY** (Готова к раздаче).

11. Подача горячей воды

 Если с помощью поворотного переключателя Вы не изменили установленное ранее значение количества воды, используемое для приготовления одной порции кофе, то раздача будет осуществляться автоматически по последнему значению.

 Установите насадку для подачи горячей воды, которая обеспечивает равномерную и плавную подачу струи воды (см. рис. 5). Не производите смену насадки сразу после подачи горячей воды, так как в ходе этого процесса насадка сильно нагревается.

 В начальный момент подачи горячая вода может разбрызгиваться. Избегайте попадания горячих брызг на кожу!

- Сообщение на дисплее: **READY** (Готова к раздаче).
- Поставьте чашку под съемную насадку (16) подачи горячей воды.
- Откройте кран (14) подачи пара / горячей воды (рис. 13).
- Загорается кольцевой индикатор (2).
- Сообщение на дисплее: **140 ML** (к примеру).
- Сообщение на дисплее: **WATER** (Идет подача воды).
- Вращая поворотный переключатель (1), установите требуемое количество воды, например:
 - Сообщение на дисплее: **200 ML**.
 - Сообщение на дисплее: **WATER** (Идет подача воды).
 - Как только в чашке окажется требуемое количество воды, на дисплее появится следующее сообщение:
 - Сообщение на дисплее: **CLOSE TAP** (Закройте кран).
 - Закройте кран (14) подачи пара / горячей воды.

- Сообщение на дисплее: **READY** (Готова к раздаче).



Вода будет выходить из системы до тех пор, пока кран не будет закрыт.

12. Подача пара



Установите сменную насадку подачи пара / взбивания (рис. 6). Насадка имеется в комплекте принадлежностей кофемашины. Не производите смену насадки (15) сразу после подачи пара, так как в ходе этого процесса насадка сильно нагревается.



Пар может использоваться для нагревания различных жидкостей и для взбивания молока при приготовлении капучино. При нагревании жидкостей насадка подачи пара/ взбивания (15) должна быть сдвинута до упора вверх, а при взбивании - до упора вниз.



Перед выходом пара во время взбивания из системы может выходить небольшое количество воды. Это никак не влияет на конечный результат, например, при взбивании молока.



В начальный момент подачи могут образовываться брызги горячей воды. Насадка в ходе подачи пара сильно нагревается. Избегайте прямых контактов Вашей кожи с горячими частями!

- Сообщение на дисплее: **READY** (Готова к раздаче).
- Поставьте чашку под насадку подачи пара/ взбивания (15) и погрузите вспенивающее сопло в приготовленное для вспенивания молоко или в нагреваемую жидкость.
- Нажмите клавишу порционной раздачи пара  (8).
- Сообщение на дисплее: **HEATING** (Нагрев включен).
- Сообщение на дисплее: **STEAM READY** (Пар готов).
- Для подачи пара откройте кран (14) подачи пара / горячей

воды (рис. 13).

- Загорается кольцевой индикатор (2).
- Вращая поворотный переключатель (1), установите требуемую продолжительность подачи пара, выраженную в SEC (секундах), например:
 - Сообщение на дисплее: **35 SEC**.
 - Если с помощью поворотного переключателя (1) Вы не изменили установленное ранее значение продолжительности подачи пара, то подача будет осуществляться автоматически по ранее установленному значению.
 - Сообщение на дисплее: **STEAM** (Идет подача пара).
 - Как только установленная продолжительность подачи пара истечет, на дисплее появится следующее сообщение:
 - Сообщение на дисплее: **CLOSE TAP** (Закройте кран).
 - Закройте кран (14) подачи пара / горячей воды.
 - Сообщение на дисплее: **READY** (Готова к раздаче).



Для подачи очередной порции пара вновь нажмите клавишу  (8).



Пар будет выходить из системы до тех пор, пока кран не будет закрыт.

13. Подача пара через профессиональное устройство Авто-капучино / кофе-латте



Профессиональное устройство для автоматического приготовления капучино / кофе-латте поставляется по заказу. Обращайтесь к авторизованному дилеру.

13.1 Подключение профессионального устройства Авто-капучино/ кофе-латте к кофемашине IMPRESSA KF50

- Снимите сменную насадку подачи горячей воды (рис. 5) или пара (рис. 6).
- Установите устройство автоматического приготовления капучино / кофе-латте (рис. 7).
- Вставьте с усилием один конец трубки для забора молока в отверстие, расположенное на регуляторе (рис. 10).



Вместе с устройством для приготовления капучино может использоваться (приобретается дополнительно) специальный молочный контейнер. Порядок его подключения показан на рис. 8.

13.2 Приготовление капучино и горячего молока при помощи профессионального устройства Авто-капучино / кофе-латте

- Заполните молочный контейнер молоком или погрузите трубку устройства Авто-капучино непосредственно в молоко.
- Поставьте чашку под устройство Авто-капучино/кофе-латте (рис. 8).
- Нажмите клавишу (8) порционной подачи пара.
- Сообщение на дисплее: **HEATING** (Нагрев включен).
- Сообщение на дисплее: **STEAM READY** (Пар готов).
- Для подачи пара откройте кран (14) подачи пара / горячей воды (рис. 13).
- Загорается кольцевой индикатор (2).
- Вращая поворотный переключатель (1), установите требуемую продолжительность подачи пара, выраженную в SEC (секундах), например:
- Сообщение на дисплее: **35 SEC**.
- Если с помощью поворотного переключателя (1) Вы не изменили установленное ранее значение продолжительности подачи пара, то подача будет осуществляться автоматически по ранее установленному значению.
- Для подачи капучино переместите регулятор (1) устройства Авто-капучино (рис. 9) в зону (2).
- Для подачи горячего молока переместите регулятор (1) устройства Авто-капучино (рис. 9) в зону (3).



Для увеличения температуры напитка переместите регулятор (1) устройства Авто-капучино (рис. 9) в зону (+), а для уменьшения - в зону (-).

- Теперь можно подставить чашку для капучино или для горячего молока под дозатор кофе и произвести раздачу

требуемого напитка.

13.3 Чистка профессионального устройства Авто-аппучино / кофе-латте



Чистка профессионального устройства для автоматического приготовления капучино/кофе-латте должна производиться после каждой раздачи.

- Наполните водой любую емкость и погрузите в нее трубку устройства Авто-капучино.
 - Произведите подачу пара через устройство до тех пор, пока из него не пойдет чистая смесь пара и воды.
 - При необходимости разберите устройство Авто-капучино и тщательно промойте его проточной водой (рис. 16-а).
-  Для особо тщательной чистки используйте специальное средство для чистки устройства Авто-капучино, разработанное фирмой JURA. Приобрести его можно у авторизованного дилера. С помощью данного средства рекомендуется ежедневная чистка устройства.

- Наполните емкость холодной свежей водой в объеме 0,25 л и добавьте в нее 1 колпачок (макс. 15 мл) чистящего средства.
- Опустите молочный шланг насадки Авто-капучино в раствор.
- Подставьте другую емкость объемом около 500 мл под насадку Авто-капучино.
- Произведите раздачу пара до тех пор, пока не закончится раствор.
- Сполосните емкость после чистящего средства и залейте в нее 0,25 л холодной свежей воды. Опустите молочный шланг в воду для промывки.
- Произведите раздачу пара снова, пока не закончится вода в емкости.

14. Приготовление капучино при помощи сменной насадки Easy-Auto-Cappuccino Frother

В комплект поставки может входить насадка для взбивания молока Easy-Auto-Cappuccino Frother. Либо ее можно приобрести дополнительно у авторизованного дилера.

■ Снимите защитный колпачок на насадке Easy-Auto-Cappuccino Frother.

■ Подсоедините молочный шланг к отверстию, которое закрывал защитный колпачок, и опустите конец шланга в емкость с молоком.

■ Произведите подачу пара (Глава 12), произойдет вспенивание молока.

■ Переставьте чашку с молочной пеной под дозатор кофе (17) и добавьте в чашку порцию эспрессо, капучино готов.

14.1 Чистка насадки Easy-Auto-Cappuccino Frother

Для обеспечения качественного взбивания необходимо регулярно чистить насадку Easy-Auto-Cappuccino Frother.

■ Наполните водой любую емкость и погрузите в нее конец молочного шланга облегченного устройства Авто-капучино.

■ Произведите подачу пара через устройство до тех пор, пока из него не пойдет чистая смесь пара и воды.

■ При необходимости разберите облегченное устройство Easy-Auto-Cappuccino Frother и тщательно промойте его проточной водой (рис. 16-Б).



Для особо тщательной чистки используйте специальное средство для чистки системы Авто-капучино, разработанное компанией JURA. Приобрести его можно у авторизованного дилера. С помощью данного средства рекомендуется ежедневная чистка устройства.

■ Наполните емкость холодной свежей водой в объеме 0,25 л и добавьте в нее 1 колпачок (макс. 15 мл) чистящего средства.

■ Опустите молочный шланг насадки Авто-капучино в раствор.

■ Подставьте другую емкость объемом около 500 мл под насадку Авто-капучино.

■ Произведите раздачу пара до тех пор, пока не закончится раствор.

■ Сполосните емкость после чистящего средства и залейте в нее 0,25 л холодной свежей воды. Опустите молочный шланг в воду для промывки.

■ Производите раздачу пара снова, пока не закончится вода в емкости.

15. Выключение кофемашины

■ Сообщение на дисплее: **READY** (Готова к раздаче).

■ Выключите кофемашину IMPRESSA XF50 клавишей **ON/OFF** (3).

■ Сообщение на дисплее: **RINSING** (Идет промывка).

■ Кофемашина автоматически переходит в режим промывки.

16. Программирование



Будучи настроенной на заводе-изготовителе, кофемашина IMPRESSA XF50 полностью готова к работе без каких-либо изменений установленных параметров. Однако некоторые параметры могут быть перепрограммированы Вами в индивидуальном порядке.

Пользователь имеет доступ к программированию следующих операций:

- Установка фильтра
- Жесткость воды
- Аромат кофе
- Температура
- Время
- Время автоматического включения
- Время автоматического выключения

- Счетчик чашек
- Язык диалога
- Установка формата времени и единицы измерения объема воды

Клавиша программирования **[P]** (4)

 Клавиша программирования **[P]** (4) служит для входа и выхода из режима программирования (без сохранения действующих величин).

Поворотный переключатель (1)

Вращением поворотного переключателя производится изменение устанавливаемых величин или переход к следующему шагу программирования.

Нажатием на поворотный переключатель осуществляется проверка установленных величин или сохранение выбранных значений.

16.1 Программирование фильтра

См. параграф 5.1. "Установка фильтра".

16.2 Программирование жесткости воды

См. параграф 4 "Настройка кофемашины по степени жесткости воды".

16.3 Программирование аромата кофе: СИЛЬНЫЙ или СТАНДАРТНЫЙ

 Заводская настройка дозировки молотого кофе, определяющая интенсивность аромата готового напитка, соответствует СИЛЬНОМУ аромату. При необходимости можно установить СТАНДАРТНУЮ интенсивность.

- Сообщение на дисплее: **READY** (Готова к раздаче).
- Нажмите и удерживайте клавишу программирования **[P]** (4).

- Сообщение на дисплее: **FILTER** (Фильтр).
- Загорается кольцевой индикатор (2).
- Вращайте поворотный переключатель (1) до тех пор, пока на дисплее не появится следующее сообщение:
- Сообщение на дисплее: **AROMA** (Аромат).
- Нажмите на поворотный переключатель (1).
- Сообщение на дисплее: **ROBUST** (Сильный).
- Вращайте поворотный переключатель (1) до тех пор, пока на дисплее не появится следующее сообщение:
- Сообщение на дисплее: **STANDARD** (Стандартный).
- Для подтверждения новой установки интенсивности аромата нажмите на поворотный переключатель (1).
- Сообщение на дисплее: **AROMA** (Аромат).
- Нажмите клавишу **[P]** (4) для выхода из режима программирования или перейдите к следующему шагу программирования, используя поворотный переключатель (1).
- Сообщение на дисплее: **READY** (Готова к раздаче).

16.4 Программирование температуры

- Сообщение на дисплее: **READY** (Готова к раздаче).
- Нажмите и удерживайте клавишу программирования **[P]** (4).
- Сообщение на дисплее: **FILTER** (Фильтр).
- Загорается кольцевой индикатор (2).
- Вращайте поворотный переключатель (1) до тех пор, пока на дисплее не появится следующее сообщение:
- Сообщение на дисплее: **TEMP.** (Температура).
- Нажмите на поворотный переключатель (1).
- Сообщение на дисплее: **HIGH** (Высокая).
- Поверните поворотный переключатель (1) для изменения температуры с **HIGH** (высокая) на **NORMAL** (нормальная) или наоборот.
- Сообщение на дисплее: **NORMAL** (Нормальная).
- Нажмите на поворотный переключатель (1) для подтверждения нового запрограммированного значения температуры.

- Сообщение на дисплее: **TEMP.** (Температура).
- Нажмите клавишу **[P]** (4) для выхода из режима программирования или перейдите к следующему шагу программирования, используя поворотный переключатель (1).
- Сообщение на дисплее: **READY** (Готова к раздаче).

16.5 Программирование времени

 Если Вы желаете использовать функцию автоматического включения кофемашины, необходимо предварительно запрограммировать текущее время.

- Сообщение на дисплее: **READY** (Готова к раздаче).
- Нажмите и удерживайте клавишу программирования **[P]** (4).
- Сообщение на дисплее: **FILTER** (Фильтр).
- Загорается кольцевой индикатор (2).
- Вращайте поворотный переключатель (1) до тех пор, пока на дисплее не появится следующее сообщение:
- Сообщение на дисплее: **TIME** (Время).
- Нажмите на поворотный переключатель (1) для начала программирования времени.
- Сообщение на дисплее: - :- -
- Поверните поворотный переключатель (1) для установки текущего времени, выраженного в часах.
- Сообщение на дисплее: **12:- -**
- Нажмите на поворотный переключатель (1) для подтверждения установленного времени в часах и для активизации минут.
- Сообщение на дисплее: **12:- -**
- Поверните поворотный переключатель (1) для установки текущего времени, выраженного в минутах.
- Сообщение на дисплее: **12:05**
- Для подтверждения нового текущего значения времени нажмите поворотный переключатель (1).
- Сообщение на дисплее: **TIME** (Время).
- Нажмите клавишу **[P]** (4) для выхода из режима

программирования или перейдите к следующему шагу программирования, используя поворотный переключатель (1).

- Сообщение на дисплее: **READY** (Готова к раздаче).



После отключения кофемашины от электросети текущее время должно устанавливаться заново.

16.6 Программирование времени автоматического включения



При желании использовать функцию автоматического включения кофемашины необходимо предварительно запрограммировать текущее время (см. п. 15.5).

- Сообщение на дисплее: **READY** (Готова к раздаче).
- Нажмите клавишу программирования **[P]** (4).
- Сообщение на дисплее: **FILTER** (Фильтр).
- Загорается кольцевой индикатор (2).
- Вращайте поворотный переключатель (1) до тех пор, пока на дисплее не появится следующее сообщение:
- Сообщение на дисплее: **UNIT ON** (Включение машины).
- Нажмите на поворотный переключатель (1) для начала программирования времени включения кофемашины.
- Сообщение на дисплее: - :- -
- Поверните поворотный переключатель (1) для установки текущего времени, выраженного в часах.
- Сообщение на дисплее: **12:- -**
- Нажмите на поворотный переключатель (1) для подтверждения установленного времени в часах и для активизации минут.
- Сообщение на дисплее: **12:- -**
- Поверните поворотный переключатель (1) для установки текущего времени, выраженного в минутах.
- Сообщение на дисплее: **12:05**
- Для подтверждения нового значения времени включения кофемашины нажмите поворотный переключатель (1).
- Сообщение на дисплее: **UNIT ON** (Включение машины).
- Нажмите клавишу **[P]** (4) для выхода из режима

программирования или перейдите к следующему шагу программирования, используя поворотный переключатель (1).

■ Сообщение на дисплее: **READY** (Готова к раздаче).

16.7 Программирование времени автоматического выключения



Кофемашина может быть запрограммирована таким образом, чтобы она автоматически выключалась по истечении определенного времени. Время выключения машины может быть запрограммировано в пределах от 0.5 до 9 часов или с помощью функции отключения :-).

■ Сообщение на дисплее: **READY** (Готова к раздаче).

■ Нажмите клавишу программирования **[P]** (4).

■ Сообщение на дисплее: **FILTER** (Фильтр).

■ Загорается кольцевой индикатор (2).

■ Вращайте поворотный переключатель (1) до тех пор, пока на дисплее не появится следующее сообщение:

■ Сообщение на дисплее: **OFF AFT. HR** (Выключение машины по истечении заданного времени в часах).

■ Нажмите на поворотный переключатель (1) для начала программирования времени выключения кофемашины.

■ Сообщение на дисплее: **5.0 HR**

■ Поверните поворотный переключатель (1) для установки времени выключения машины, выраженного в часах.

■ Сообщение на дисплее: **1.0 HR**

■ Нажмите на поворотный переключатель (1) для подтверждения нового значения установленного времени выключения кофемашины, выраженного в часах.

■ Сообщение на дисплее: **OFF AFT. HR** (Выключение машины по истечении заданного времени в часах).

■ Нажмите клавишу **[P]** (4) для выхода из режима программирования или перейдите к следующему шагу программирования, используя поворотный переключатель (1).

■ Сообщение на дисплее: **READY** (Готова к раздаче).

16.8 Учет количества приготовлений

Данная функция дает возможность проверить, какое количество порций кофе было приготовлено при следующих операциях:

a) раздача кофе на **1 чашку**

b) раздача кофе на **2 чашки**

c) раздача напитка из молотого кофе.

■ Сообщение на дисплее: **READY** (Готова к раздаче).

■ Нажмите и удерживайте клавишу программирования **[P]** (4).

■ Сообщение на дисплее: **FILTER** (Фильтр).

■ Загорается кольцевой индикатор (2).

■ Вращайте поворотный переключатель (1) до тех пор, пока на дисплее не появится следующее сообщение:

■ Сообщение на дисплее: **CUPS MADE** (Общее количество раздач).

■ Нажмите на поворотный переключатель (1) для начала просмотра показаний счетчика раздач кофе.

■ Общее количество операций раздачи кофе выводится на дисплей, например:

■ Сообщение на дисплее: **100**

■ Нажмите одну из клавиш раздач для выяснения количества раздач по отдельным операциям (на 1 чашку, на 2 чашки, кофе промышленного помола)

■ Например, нажимаем клавишу раздачи кофе на 1 чашку, при этом на дисплее выводится следующее сообщение:

■ Сообщение на дисплее: **20**



Количество раздач кофе промышленного помола можно проверить, просто открыв крышку воронки.

■ Для выхода из этого режима нажмите поворотный переключатель (1).

■ Сообщение на дисплее: **CUPS MADE** (Общее количество раздач).

■ Нажмите клавишу **[P]** (4) для выхода из режима

программирования или перейдите к следующему шагу программирования, используя поворотный переключатель (1).

■ Сообщение на дисплее: **READY** (Готова к раздаче).

16.9 Программирование языка диалога

■ Сообщение на дисплее: **READY** (Готова к раздаче).

■ Нажмите и удерживайте клавишу программирования

(4).

■ Сообщение на дисплее: **FILTER** (Фильтр).

■ Загорается кольцевой индикатор (2).

■ Вращайте поворотный переключатель (1) до тех пор, пока на дисплее не появится следующее сообщение:

■ Сообщение на дисплее: **LANGUAGE** (Язык диалога).

■ Нажмите на поворотный переключатель (1) для начала программирования языка диалога.

■ Например:

■ Сообщение на дисплее: **ENGLISH** (Английский язык).

■ Нажмите на поворотный переключатель (1) для сохранения выбранного языка диалога.

■ Сообщение на дисплее: **LANGUAGE** (Язык диалога).

■ Нажмите клавишу (4) для выхода из режима программирования или перейдите к следующему шагу программирования, используя поворотный переключатель (1).

■ Сообщение на дисплее: **READY** (Готова к раздаче).

16.10 Выбор формата времени 24 ч / AM / PM

■ Сообщение на дисплее: **READY** (Готова к раздаче).

■ Нажмите и удерживайте клавишу программирования

(4).

■ Сообщение на дисплее: **FILTER** (Фильтр).

■ Загорается кольцевой индикатор (2).

■ Вращайте поворотный переключатель (1) до тех пор, пока на дисплее не появится следующее сообщение:

■ Сообщение на дисплее: **DISPLAY** (Дисплей).

■ Нажмите на поворотный переключатель (1) для начала программирования.

■ Сообщение на дисплее: **ML/OZ**

■ Вращайте поворотный переключатель (1) до тех пор, пока на дисплее не появится следующее сообщение:

■ Сообщение на дисплее: **24 H / AM / PM**.

■ Нажмите на поворотный переключатель (1)

■ Сообщение на дисплее: **24 H** (например)

■ При помощи поворотного переключателя сделайте выбор необходимого формата времени и нажатием подтвердите установку.

■ Нажмите клавишу (4) для выхода из режима программирования или перейдите к следующему шагу программирования, используя поворотный переключатель (1).

■ Сообщение на дисплее: **READY** (Готова к раздаче).

16.11 Выбор единицы измерения объема воды ML/OZ

■ Сообщение на дисплее: **READY** (Готова к раздаче).

■ Нажмите клавишу программирования (4).

■ Сообщение на дисплее: **FILTER** (Фильтр).

■ Загорается кольцевой индикатор (2).

■ Вращайте поворотный переключатель (1) до тех пор, пока на дисплее не появится следующее сообщение:

■ Сообщение на дисплее: **DISPLAY** (Дисплей).

■ Нажмите на поворотный переключатель (1) для начала программирования.

■ Сообщение на дисплее: **ML/OZ**

■ Нажмите на поворотный переключатель (1)

■ Сообщение на дисплее: **ML** (например)

■ При помощи поворотного переключателя сделайте выбор необходимой единицы измерения и нажатием подтвердите установку.

■ Нажмите клавишу (4) для выхода из режима программирования или перейдите к следующему шагу программирования, используя поворотный переключатель (1).

- Сообщение на дисплее: **READY** (Готова к раздаче).

17. Техническое обслуживание

17.1 Заполнение бункера для воды

- Сообщение на дисплее: **FILL WATER** (Пополните бункер водой).

 Когда данное сообщение появляется на дисплее, дальнейшая подача кофе становится невозможной. Долейте воду в бункер, как описано в параграфе 2.3.

- Сообщение на дисплее: **READY** (Готова к раздаче).

 Бункер для воды должен ежедневно промываться и заполняться только свежей холодной водой. Категорически запрещается заливать в бункер молоко, минеральную воду и прочие жидкости.

17.2 Опорожнение контейнера для отходов кофе

- Сообщение на дисплее: **EMPTY GROUNDS** (Опорожните контейнер для отходов кофе).

При появлении на дисплее данного сообщения дальнейшая подача кофе становится невозможной. В первую очередь необходимо опорожнить контейнер для отходов кофе (рис. 14).

- Осторожно, чтобы не пролить скопившуюся в нем воду, снимите поддон для сбора капель.
- Сообщение на дисплее: **TRAY MISSING** (Поддон отсутствует).
- Установите на место поддон для сбора капель, предварительно слив из него воду и произведя его чистку.
- Сообщение на дисплее: **READY** (Готова к раздаче).

При переполнении поддона для сбора капель загорается красный индикатор верхнего уровня воды в поддоне.

17.3 Отсутствие поддона для сбора капель

- Сообщение на дисплее: **TRAY MISSING** (Поддон отсутствует).
- Появление на дисплее данного сообщения означает, что поддон (20) для сбора капель установлен неправильно или не установлен вообще.
- Установите поддон (20) для сбора капель.
- Сообщение на дисплее: **READY** (Готова к раздаче).

17.4 Заполнение контейнера для кофе в зернах

- Сообщение на дисплее: **FILL BEANS** (Заполните контейнер).
- Заполните контейнер, как описано в параграфе 2.4.

 Сообщение **FILL BEANS** (Заполните контейнер) исчезнет после раздачи очередной порции кофе.

 Рекомендуется регулярно перед заполнением контейнера для кофе в зернах производить его чистку сухой ветошью. Перед выполнением этой операции кофемашину IMPRESSA XF50 необходимо выключить.

17.5 Замена фильтра

 Ресурс фильтрующей кассеты истекает после очистки 50 л воды или через 2 месяца работы кофемашины. При отключении кофемашины IMPRESSA XF50 от электросети отсчет времени прекращается. По окончании ресурса кассеты на дисплее появляется сообщение, требующее ее замены. См. параграф 5.2 "Замена фильтра".

17.6 Чистка кофемашины IMPRESSA XF50

После раздачи 200 порций кофе или после выполнения 160 операций по промывке кофемашина IMPRESSA XF50 должна подвергаться чистке. При этом на дисплее появляется сообщение, предупреждающее о необходимости начать программу чистки. В этом случае Вы можете продолжить подачу кофе или горячей воды / пара, однако, мы настоятельно рекомендуем произвести чистку машины (раздел 18) в ближайшие дни.

■ Сообщение на дисплее: **READY** (Готова к раздаче).
CLEAN (Требуется чистка).

17.7 Образование накипи

В процессе нормального использования кофемашины на внутренних стенках ее гидравлического контура будут нарастать известковые отложения. Интенсивность образования накипи зависит от жесткости используемой воды. Машина будет сама информировать Вас о необходимости произвести удаление накипи. В этом случае Вы можете продолжить раздачу кофе или горячей воды / пара, однако мы настоятельно рекомендуем произвести чистку машины от накипи (раздел 19) в ближайшие дни.

■ Сообщение на дисплее: **READY** (Готова к раздаче).
DESCALE (Требуется очистка от накипи).

17.8 Инструкции по общей чистке кофемашины

- Запрещается применять для чистки машины скребки, наждачную бумагу, металлические мочалки или агрессивные химические жидкости.
- Для чистки наружных и внутренних поверхностей корпуса кофемашины используйте мягкую влажную ветошь.

- Сменные насадки для подачи пара / горячей воды должны подвергаться чистке после каждого использования.
- После подогревания или вспенивания молока через насадку следует пропустить небольшое количество воды для ее промывки.
- Для более тщательной чистки насадки вспенивающей предусмотрена возможность ее разборки.
- Водяной бачок должен подвергаться ежедневной промывке и заполняться свежей водой.



При образовании накипи на стенках бункера для водоснимите бункер и удалите накипь с помощью предназначенных для этой цели промышленных средств (рис. 4).



Если в кофемашине установлен фильтр CLARIS plus, перед удалением накипи его необходимо вынуть из бункера для воды.

17.9 Опустошение гидравлической системы

Условие: Кофемашина IMPRESSA XF50 должна быть выключена.





Опустошение гидравлической системы необходимо производить для защиты машины от размораживания при транспортировке в холодное время года.



- Установите подходящую емкость под сменную насадку (16) для подачи горячей воды.
- Нажмите клавишу ☺ (8) порционной подачи пара до появления на дисплее следующего сообщения:
- Сообщение на дисплее: **OPEN TAP** (Откройте кран).
- Сообщение на дисплее: **EMPTYING** (Идет опустошение системы).
- Сообщение на дисплее: **CLOSE TAP** (Закройте кран).
- По окончании опустошения кофемашина IMPRESSA XF50 отключается.

18. Программа автоматической чистки кофемашины

В кофемашине IMPRESSA XF50 предусмотрена встроенная программа автоматической чистки. Данная операция занимает около 15 минут.

 Для программной чистки машины используйте только специальные таблетки для чистки кофемашин фирмы JURA. Приобрести их можно у местного дилера.

 После каждой такой операции чистки следует прочищать воронку для заполнения молотого кофе.

- Сообщение на дисплее: **READY** (Готова к раздаче).
- CLEAN** (Требуется чистка).
- Нажмите и удерживайте клавишу обслуживания  (7), пока на дисплее не появится следующее сообщение:
- Сообщение на дисплее: **EMPTY TRAY** (Опорожните поддон).
- Снимите поддон для сбора капель и опорожните его.
- Сообщение на дисплее: **TRAY MISSING** (Поддон отсутствует).
- Установите поддон на место.
- Снимите решетку (19) поддона для сбора капель.
- Установите подходящую емкость (11, рис. 12) под регулируемый дозатор (17) подачи кофе.
- Сообщение на дисплее: **PRESS RINSE** (Нажмите клавишу обслуживания).
- Нажмите клавишу обслуживания  (7).
- Сообщение на дисплее: **CLEANING** (Идет чистка машины).
- Сообщение на дисплее: **ADD TABLET** (Введите таблетку)
- Опустите таблетку в воронку для молотого кофе (рис.15).
- Сообщение на дисплее: **PRESS RINSE** (Нажмите клавишу обслуживания).
- Нажмите клавишу обслуживания  (7).
- Сообщение на дисплее: **CLEANING** (Идет чистка машины).

- Сообщение на дисплее: **EMPTY TRAY** (Опорожните поддон).
- Сообщение на дисплее: **TRAY MISSING** (Поддон отсутствует).
- Сообщение на дисплее: **HEATING** (Нагревание)
- Сообщение на дисплее: **READY** (Готова к раздаче).
- На этом автоматическая чистка машины успешно завершается.

19. Программа автоматического удаления накипи

 В кофемашине IMPRESSA XF50 предусмотрена встроенная программа автоматического удаления накипи. Данная операция занимает около 40 минут.

 Для программной чистки машины от накипи используйте только специальные таблетки для удаления накипи фирмы JURA. Приобрести их можно у местного дилера.

 О необходимости удаления накипи кофемашинa IMPRESSA XF50 проинформирует Вас сама. При этом Вы можете продолжить подачу кофе и горячей воды/ пара, включив программу удаления накипи позже.

 Перед началом программы удаления накипи машину необходимо выключить. Запрещается прерывать программу удаления накипи после ее начала.

 При использовании кислотных средств для удаления накипи удаляйте все случайные брызги и капли с чувствительных к кислотам поверхностей, особенно с поверхностей из дерева и натуральной кости, или принимайте соответствующие меры предосторожности.

 В любом случае необходимо дождаться, когда средство для удаления накипи израсходуется полностью и

контейнер опорожнится. Запрещается пополнять средство для удаления накипи в процессе очистки.

- Сообщение на дисплее: **READY** (Готова к раздаче). **DESCALE** (Требуется очистка машины от накипи).
- Выключите кофемашину **IMPRESSA XF50** клавишей **ON/OFF** (3).
- Нажмите и удерживайте клавишу обслуживания  (7) до появления на дисплее следующего сообщения:
- Сообщение на дисплее: **EMPTY TRAY** (Опорожните поддон).
- Опорожните поддон для сбора капель.
- Сообщение на дисплее: **TRAY MISSING** (Поддон отсутствует).
- Установите поддон на место.
- Сообщение на дисплее: **AGENT INTANK** (Залейте средство для удаления накипи в водяной бачок).

 Налейте в сосуд 0.5 литра воды и полностью растворите в ней 1 брикет чистящих таблеток от накипи производства компании JURA (3 таблетки). Залейте раствор в бункер для воды. Установите бункер в кофемашину.

- Сообщение на дисплее: **OPEN TAP** (Откройте кран). **AGENT IN TANK** (Средство для удаления накипи в бункере для воды).
- Подставьте под насадку для подачи горячей воды (16) емкость подходящего объема.
- Откройте кран (14) подачи пара / горячей воды (рис. 13).
- Сообщение на дисплее: **DE-SCALING** (Идет очистка машины от накипи).
- Сообщение на дисплее: **CLOSE TAP** (Закройте кран).
- Закройте кран (14) подачи пара / горячей воды.
- Сообщение на дисплее: **DE-SCALING** (Идет очистка машины от накипи).
- Сообщение на дисплее: **EMPTY TRAY** (Опорожните

поддон).

- Опорожните поддон для сбора капель.
- Сообщение на дисплее: **TRAY MISSING** (Поддон отсутствует).
- Установите поддон на место.
- Сообщение на дисплее: **FILL WATER** (Заполните машину водой).



Тщательно промойте бункер для воды и заполните его свежей холодной водой из-под крана. Установите бункер в кофемашину.

- Сообщение на дисплее: **OPEN TAP** (Откройте кран).
- Откройте кран (14) подачи пара / горячей воды (рис. 13).
- Сообщение на дисплее: **DE-SCALING** (Идет очистка машины от накипи).
- Сообщение на дисплее: **CLOSE TAP** (Закройте кран).
- Закройте кран (14) подачи пара / горячей воды.
- Сообщение на дисплее: **DE-SCALING** (Идет очистка машины от накипи).
- Сообщение на дисплее: **EMPTY TRAY** (Опорожните поддон).
- Опорожните поддон для сбора капель.
- Сообщение на дисплее: **TRAY MISSING** (Поддон отсутствует).
- Установите поддон на место.
- Сообщение на дисплее: **PRESS RINSE** (Нажмите клавишу обслуживания).
- Нажмите клавишу обслуживания  (7).
- Сообщение на дисплее: **RINSING** (Идет промывка машины).
- Сообщение на дисплее: **READY** (Готова к раздаче).
- На этом программа автоматической очистки машины от накипи успешно завершается.

20 Утилизация

По окончании срока службы кофемашины IMPRESSA XF50 произведите ее возврат местному дилеру, в сервисный центр или непосредственно на завод-изготовитель для ее надлежащей утилизации.

21. Советы по приготовлению идеального кофе и его подаче

Регулируемый дозатор подачи кофе (17)

Вы можете отрегулировать высоту дозатора по размеру чашек (рис. 3).

Степень помола

См. параграф 2.5 "Регулировка кофемолки".

Подогрев чашек

Вы можете предварительно подогреть чашки горячей водой или паром. Чем меньше объем порции в чашке, тем более важен предварительный подогрев последней.

Сахар и сливки

Помешивание кофе/чая ведет к его постепенному остыванию. Добавление охлажденного молока или сливок резко снижает температуру кофе.

22. Аварийные сообщения		
Сообщение на дисплее	Причина	Способ устранения
FILL WATER (заполните машину водой)	Водяной бачок пуст. Неисправен поплавковый датчик уровня воды.	Пополните водяной бачок. Промойте или удалите накипь из бункера для воды.
FILL BEANS (заполните контейнер кофейными зернами)	Контейнер для кофе в зернах пуст. При заполнении контейнера аварийное сообщение не исчезает.	Заполните контейнер. Произведите раздачу порции кофе. Аварийное сообщение исчезнет только после выдачи очередной порции.
EMPTY GROUNDS (опорожните контейнер для кофейных отходов)	Контейнер для отходов кофе заполнен. Поддон для сбора капель установлен после опорожнения контейнера раньше времени.	Опорожните контейнер. Подождите 10 секунд, прежде чем устанавливать лоток.
TRAY MISSING (отсутствует поддон для сбора капель)	Поддон для сбора капель установлен неправильно или не установлен вообще.	Правильно установите поддон.
READY CLEAN (чистка машины)	Требуется чистка кофемашины.	Включите программу автоматической чистки (раздел 17).
READY DESCAL (накипь в машине)	Требуется удаление накипи.	Включите программу автоматического удаления накипи (раздел 18).
READY / FILTER (замена фильтра)	Израсходован ресурс фильтра CLARIS plus.	Замените фильтр (параграф 5.2).
FAULT (неисправность)	Общая неисправность.	-выключите машину; -отключите машину от электросети; -подключите кофемашину IMPRESSA XF50 к электросети; -включите кофемашину IMPRESSA XF50; Произведите проверку кофемашины IMPRESSA XF50 в Сервисном центре JURA.

23. Неисправности

Неисправность	Причина	Способ устранения
Повышенный шум в кофемолке	Посторонний предмет в зубчатом жернове кофемолки.	Сохраняется возможность подачи кофе, используя молотого кофе. Сдайте кофемашину IMPRESSA XF50 на проверку в Сервисный центр JURA.
Слабая пена при вспенивании молока	Засорение сопла вспенивающей насадки. Неправильное положение сопла вспенивающей насадки.	Произведите чистку сопла вспенивающей насадки. Произведите раздачу пара (раздел 12).
Раздача кофе из дозатора производится отдельными каплями	Слишком высокая степень помола кофе в зернах. Слишком высокая степень помола молотого кофе.	Отрегулируйте кофемолку на более грубый помол. Используйте кофе более грубого промышленного помола.
Высокочастотные электромагнитные помехи на дисплее	На раздачу кофе не влияет.	Раздача кофе допустима в любой момент.
Если аварийные сообщения или неисправности не устраняются, обратитесь к местному авторизованному дилеру или непосредственно в фирму JURA Elektroapparate AG.		

24. Технические данные

Напряжение: 230В~
Мощность: 1450 Вт
Предохранитель: 10 А
Уровень безопасности: 

Расход энергии в режиме ожидания: около 3.5 Вт.ч
Расход энергии в режиме готовности к раздаче: около 11.5 Вт.ч
Статическое давление насоса: не более 15 кгс/см²
Бункер для воды: 3.2 л
Вместимость контейнера для кофе в зернах: 200 г

Вместимость контейнера для кофейных отходов: не более 30 порций
Длина электрического кабеля: около 1.1 м
Вес: 10.92 кг
Размеры (Ширина x Высота x Глубина) 32.5 x 37.5 x 47 см

Кофе-машинa соответствует следующим директивам Евросоюза:
73/23/EWG от 19.02.1973 "Низковольтное оборудование" с изменениями 93/336/EWG.
89/336/EWG от 03.05.1989 "Электромагнитная совместимость" с изменениями 92/31/EWG.